



Счетчик электрической энергии НИК 2303 АК1Т
Паспорт ААХШ.411152.010-09 ПС

1 НАЗНАЧЕНИЕ ИЗДЕЛИЯ

Счетчик электрической энергии НИК 2303 АК1Т предназначен для измерения активной электрической энергии в прямом направлении, в трехфазных сетях переменного тока. Счетчик удовлетворяет требованиям ГОСТ 30207 и ТУ У 33.2-33401202-006:2007.

Счетчик предназначен для использования в любых отраслях.

По климатическим и механическим требованиям счетчик соответствует ГОСТ 30207 при использовании в помещениях без агрессивных паров, пыли и газов.

Счетчик внесен в Государственный реестр средств измерительной техники, допущенных к применению в Украине под номером У2541-07.

2 ТЕХНИЧЕСКИЕ ХАРАКТЕРИСТИКИ

Таблица 2.1

Класс точности при измерении активной энергии по ГОСТ 30207	1,0
Номинальное напряжение, Ун, В	3×220/380
Допустимое отклонение напряжения сети, %	от минус 20 до плюс 15
Номинальная сила тока, In, А	5
Максимальная сила тока, Imакс, А	10
Номинальная частота, Гц	50
Чувствительность при измерении активной энергии, % от In:	0,4
Потребляемая мощность: в цепях напряжения, В·А (Вт); в цепях тока (I = In), В·А	не более 10 (2) не более 0,05
Количество разрядов ЖКИ для отображения основной информации	6+2
Количество разрядов ЖКИ для отображения справочной информации	8
Количество тарифов	4
Количество направлений измерения активной энергии	1
Постоянная счетчика, имп/кВт·ч	8000
Межповерочный интервал, лет	6
Диапазон температуры, °С: рабочий; хранения	от минус 30 до плюс 55 от минус 40 до плюс 70
Относительная влажность при 30 °С, %	не более 95
Габаритные размеры, мм: без кронштейна; с кронштейном	213 × 173 × 83 258 × 173 × 83
Масса, кг	не более 2,3

3 МОНТАЖ СЧЕТЧИКА

Осуществлять установку, демонтаж, поверку счетчиков могут только организации имеющие соответствующие полномочия. Установка и демонтаж счетчиков в точках учета должна производиться персоналом с квалификационной группой по правилам безопасной эксплуатации электроустановок потребителей - не ниже третьей.

Подключение и отключение счетчика от сети должно осуществляться при отключенном напряжении сети, должна быть предусмотрена защита от случайного включения напряжения в сети.

При подключении счетчика момент силы затяжки винтов зажимов должен быть не менее 1,5 Н·м.

4 КОМПЛЕКТ ПОСТАВКИ

- счетчик электрической энергии НИК 2303 АК1Т
- паспорт
- руководство по эксплуатации

- 1 шт.;
- 1 экз.;
- поставляется по согласованию с заказчиком.

HIK 2303 AK1T 1100

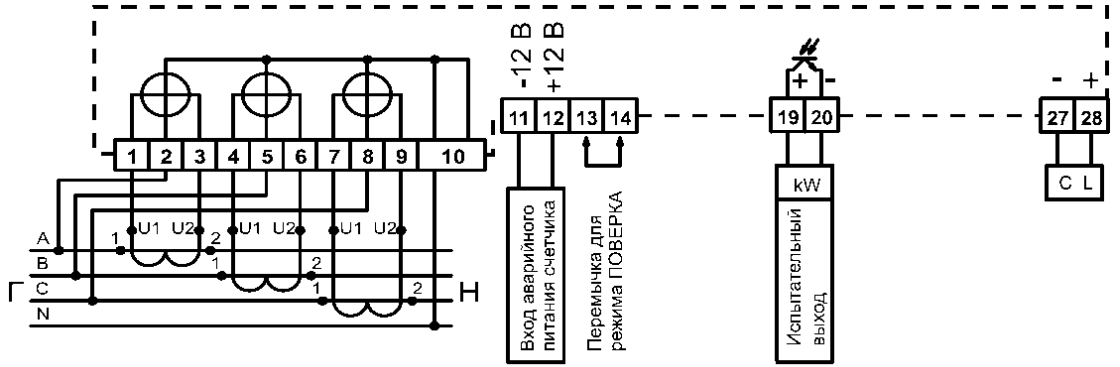

HIK 2303 AK1T 1101

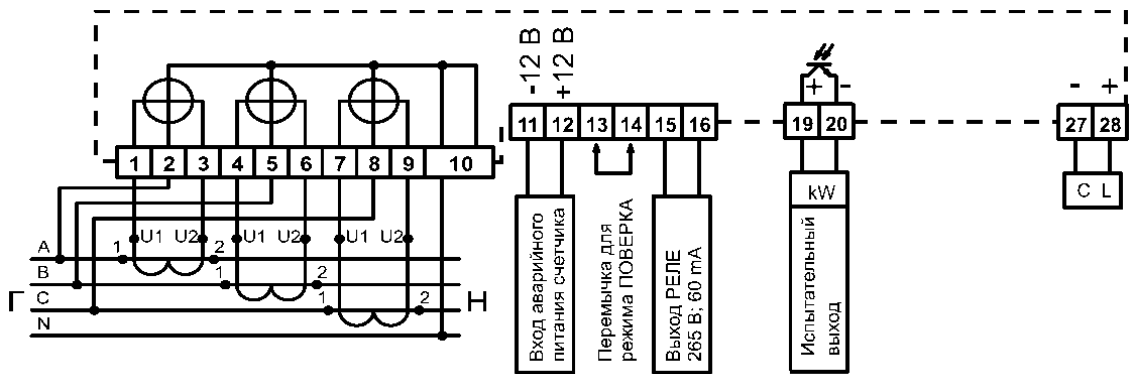

HIK 2303 AK1T 1110

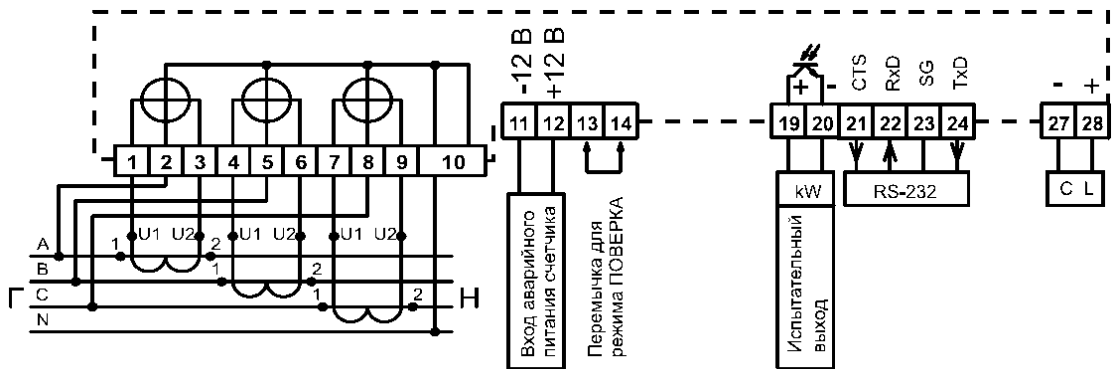

HIK 2303 AK1T 1111

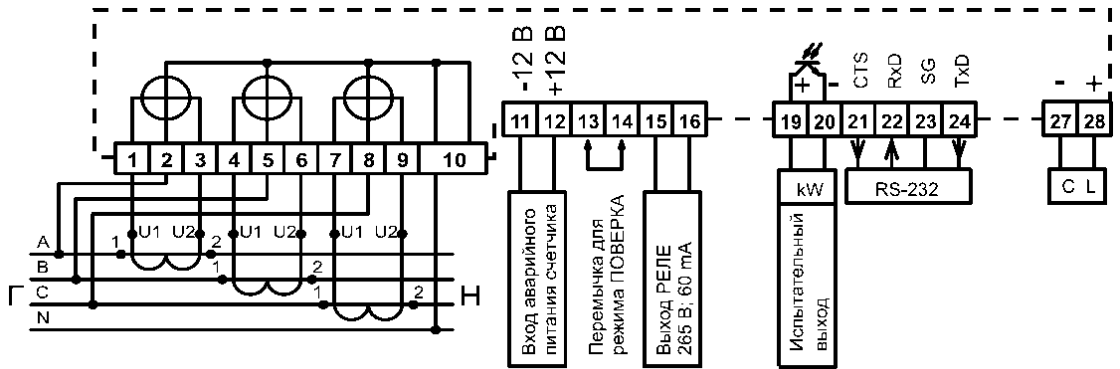

HIK 2303 AK1T 1120

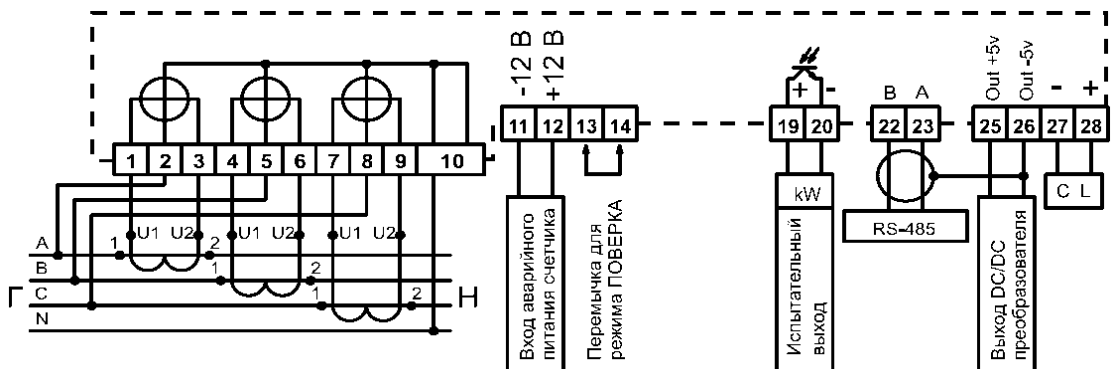

НІК 2303 АКІТ 1121



Рисунок 1 - Схемы подключения счетчика



Рисунок 2 - Габаритные и установочные размеры счетчика

5 ГАРАНТИИ ИЗГОТОВИТЕЛЯ

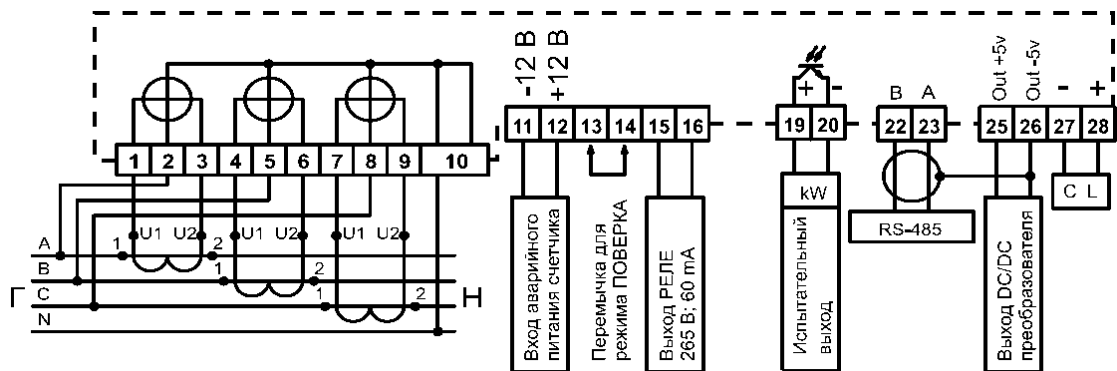
Изготовитель гарантирует соответствие счетчиков требованиям ГОСТ 30207 и ТУ У 33.2-33401202-006:2007. Гарантийный срок – 3 года со дня продажи.

Счетчики, которые транспортировались, хранились, монтировались и эксплуатировались с нарушениями требований, указанных в руководстве по эксплуатации, а также имеющие поврежденный цоколь, кожух, зажимную плату либо следы интенсивного теплового нагрева на ней, нарушенную пломбу предприятия-изготовителя, на гарантийный ремонт не принимаются.

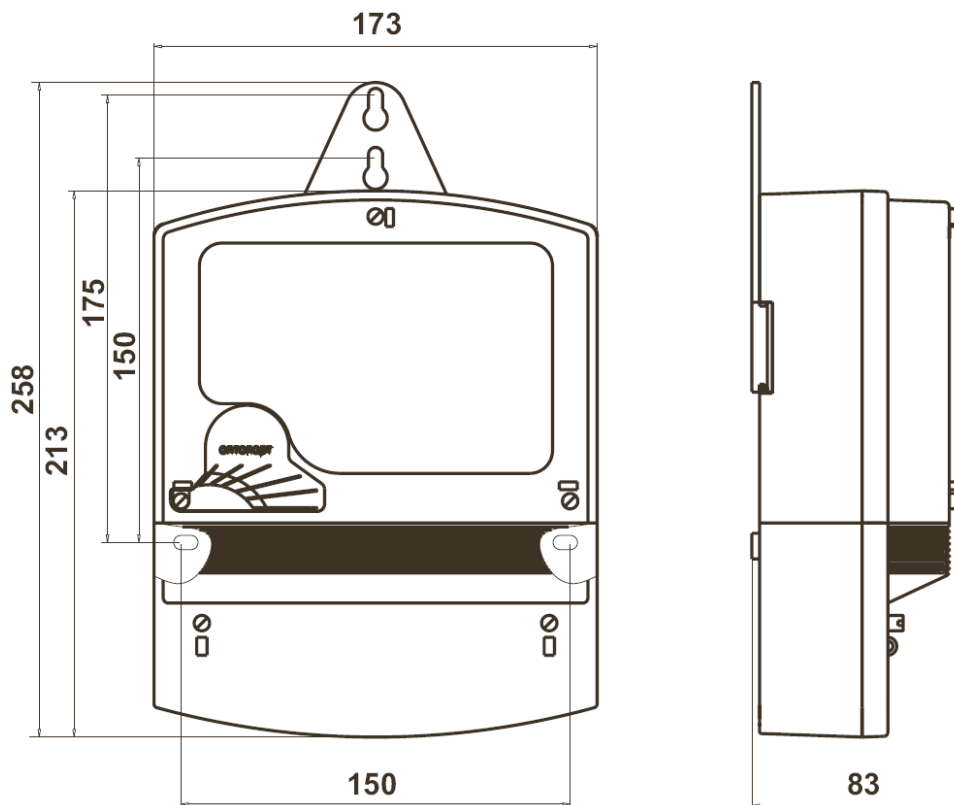
Предприятие-изготовитель не несет ответственности за счетчики, отказавшие при эксплуатации из-за неправильной установки и подключения.

Счетчик возвращают изготовителю для гарантийного ремонта вместе с паспортом, а также описанием неисправности.

О замеченных недостатках счетчика просим информировать изготовителя ООО “НІК–ЕЛЕКТРОНІКА”.

СВИДЕТЕЛЬСТВО О ПРИЕМКЕ

Счетчик электрической энергии НІК 2303 АК1Т

1100
 1101
 1110
 1111
 1120
 1121

Заводской № _____, номинальное напряжение 3х220/380 В, номинальная (максимальная) сила тока 5 (10) А соответствует требованиям ГОСТ 30207 и ТУ У 33.2-33401202-006:2007 и признан годным к эксплуатации.

Дата изготовления _____

Представитель изготовителя _____
(печать и подпись)

Дата поверки _____

Госповеритель _____
(печать и подпись)

Дата продажи _____ Название организации, печать и подпись продавца:

Адрес предприятия-изготовителя:
УКРАИНА 04655 г. Киев, ул. Полярная 20,
ООО "НІК-ЕЛЕКТРОНІКА"
Интернет-магазин vse-e.com
г. Киев, ул. Набережно-Луговая, 2д
Бесплатная горячая линия!

0 800 750 132

E-mail: mega-cable@i.ua

<http://vse-e.com/>