

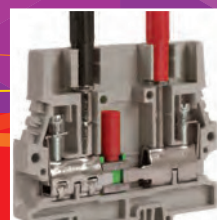

Клеммные зажимы

Полный каталог

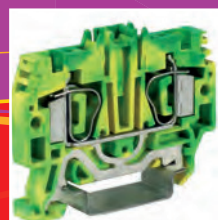
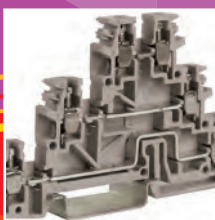

Клеммные зажимы

Сфера применения

Система клеммных зажимов и аксессуаров «ДКС» предназначена для коммутации сигнальных и силовых цепей. Сферой применения зажимов являются различные отрасли промышленности с высокими требованиями к надежности контактов.



Системы автоматизации

Внутренняя коммутация в системах управления промышленными роботами



Системы управления

Коммутация в шкафах управления промышленным оборудованием



Системы распределения

Коммутация силовых распределительных систем

Отличительные особенности

Малая толщина

Большой диапазон сечений

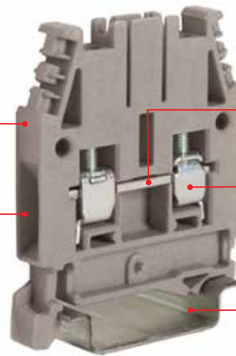

Повышенный рабочий ток

Низкое контактное сопротивление

Высокое качество материалов

Состав системы

В состав системы также входят:

- проходные винтовые клеммные зажимы;
- проходные пружинные клеммные зажимы;
- клеммные зажимы с функциональными элементами;
- держатели предохранителя;
- размыкатели.

Изоляционная лента для перемычек

Сборные тестовые разъемы

Разделители перемычек

Предупреждающая крышка

Клеммные зажимы

Торцевые фиксаторы

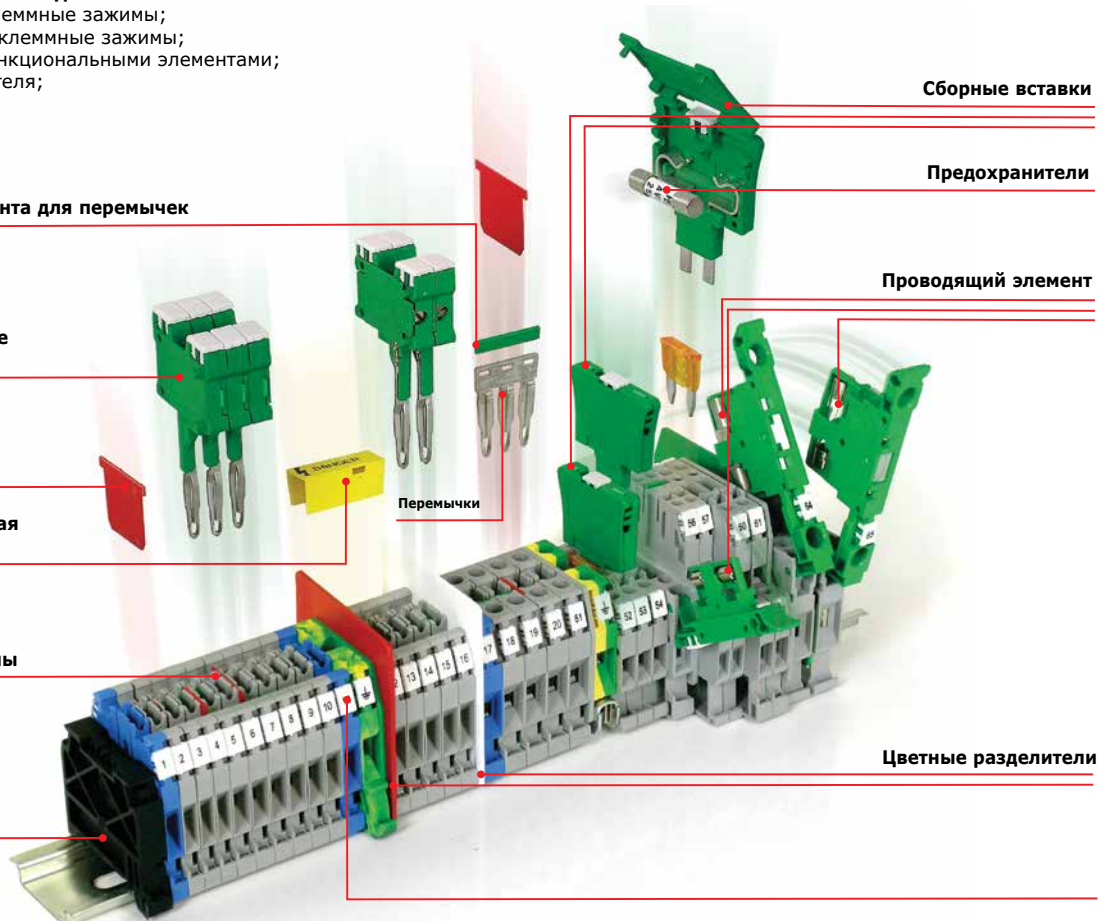

Сборные вставки

Предохранители

Проводящий элемент

Перемычки

Цветные разделители

Проходные клеммные зажимы

Серия CBC

Назначение:

- коммутация проводников сечением от 0,2 до 50 мм².

Условия монтажа:

- крепление на рейку типа Omega;
- сертифицирован для применения во взрывоопасных зонах.

Отличительные особенности:

- система втычных перемычек.

Характеристики:

- доступны в цветах: серый, синий.

Характеристики	Значения
Номинальное напряжение, В	1000
Номинальное импульсное напряжение U _{imp} , кВ	12
Номинальное напряжение для взрывоопасных зон, В	500
Класс горючести	V0
Температура эксплуатации, °С	от -40 до +80
Материал корпуса	полиамид
Материал токопроводящих элементов	никелированная латунь

Сечение номинальное, мм ²	Диапазон сечений, мм ²	Сила тока номинальная, А	Сила тока максимальная, А	Размеры при установке на DIN-рейку, мм Высота x Длина x Толщина	Цвет	Тип	Код зажима	Код торцевого изолятора
2,5	0,2-4	32	37	Omega 3: 52x44x5	серый	CBC.2/GR	ZCBC02GR	ZCB061GR
					синий	CBC.2 (Ex)i	ZCBI02	ZCBI061
4	0,2-6	41	45	Omega 3: 52x44x6	серый	CBC.4/GR	ZCBC04GR	ZCB061GR
					синий	CBC.4 (Ex)i	ZCBI04	ZCBI061
6	0,2-10	57	64	Omega 3: 52x44x8	серый	CBC.6/GR	ZCBC06GR	ZCB061GR
					синий	CBC.6 (Ex)i	ZCBI06	ZCBI061
10	1,5-16	76	85	Omega 3: 52x44x10	серый	CBC.10/GR	ZCBC10GR	ZCB061GR
					синий	CBC.10 (Ex)i	ZCBI10	ZCBI061
16	1,5-25	101	114	Omega 3: 56x47x12	серый	CBC.16/GR	ZCBC16GR	ZCB161GR
					синий	CBC.16 (Ex)i	ZCBI16	ZCBI161
35	2,5-50	150	160	Omega 3: 63x56x16	серый	CBC.35/GR	ZCBC35GR	ZCB351GR
					синий	CBC.35 (Ex)i	ZCBI35	ZCBI351

Аксессуары

Маркировка



стр. 414

Перемычки



стр. 480

Разделители



стр. 494

Штекеры/щупы



стр. 483

Защитные крышки

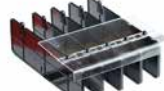

стр. 497

Торцевые фиксаторы



стр. 477

DIN-рейки



стр. 367

Серия CBD



Назначение:

- коммутация проводников сечением от 0,5 до 95 мм².

Условия монтажа:

- крепление на рейки типа Omega и G;
- сертифицирован для применения во взрывоопасных зонах.

Отличительные особенности:

- система винтовых перемычек.

Характеристики:

- доступны в цветах: бежевый и синий.

Характеристики	Значения
Номинальное напряжение, В	800
Номинальное импульсное напряжение U _{imp} , кВ	8
Номинальное напряжение для взрывоопасных зон (В)	500 (для рейки типа "Omega") 630 (для рейки типа "G")
Класс горючести	V0
Температура эксплуатации, °С	от -40 до +80
Материал корпуса	полиамид
Материал токопроводящих элементов	никелированная латунь

Сечение номинальное, мм ²	Диапазон сечений, мм ²	Сила тока номинальная, А	Размеры при установке на DIN-рейку, мм Высота x Длина x Толщина	Цвет	Тип	Код зажима	Код торцевого изолятора
2,5	0,5–4	24	Omega 3: 47x40,5x5,5 G1: 51x40,5x5,5	бежевый	CBD.2	ZCB110	ZCB111
				синий	CBD.2 (Ex)i	ZCBX12	ZCBX13
4	0,5–6	32	Omega 3: 52x44x6,5 G1: 56x44x6,5	бежевый	CBD.4	ZCB240	ZCB241
				синий	CBD.4 (Ex)i	ZCBX24	ZCBX25
6	0,5–10	41	Omega 3: 52x44x8 G1: 56x44x8	бежевый	CBD.6	ZCB340	ZCB241
				синий	CBD.6 (Ex)i	ZCBX34	ZCBX25
10	0,5–16	57	Omega 3: 52x44x10 G1: 59x44x10	бежевый	CBD.10	ZCB440	ZCB431
				синий	CBD.10 (Ex)i	ZCBX45	ZCBX44
16	0,5–25	76	Omega 3: 57x47x12 G1: 61x47x12	бежевый	CBD.16	ZCB510	ZCB511
				синий	CBD.16 (Ex)i	ZCBX52	ZCBX53
35	0,5–35 – гибкий провод 0,5–50 – жесткий провод	125	Omega 3: 60x52x16 G1: 64x52x16	бежевый	CBD.35	ZCB610	ZCB611
				синий	CBD.35 (Ex)i	ZCBX62	ZCBX63
50	1,5–50 – гибкий провод 1–70 – жесткий провод	150	Omega 3: 62x57x18 G1: 66x57x18	бежевый	CBD.50	ZCB710	ZCB711
				синий	CBD.50 (Ex)i	ZCBX72	ZCBX73
70	1,5–95 – гибкий провод 1–95 – жесткий провод	192	Omega 3: 71x62x20,5 G1: 75x62x20,5	бежевый	CBD.70	ZCB810	ZCB811
				синий	CBD.70 (Ex)i	ZCBX82	ZCBX83

Аксессуары

Маркировка



стр. 414

Перемычки



стр. 478

Разделители



стр. 494

Штекеры/щупы



стр. 483

Защитные крышки

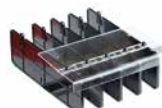

стр. 497

Торцевые фиксаторы



стр. 477

DIN-рейки



стр. 367

Серия CBR

Назначение:

- коммутация проводников сечением от 0,2 до 4 мм².

Условия монтажа:

- крепление на рейки типа Omega и G.

Отличительные особенности:

- "2 входа" – "2 выхода".

Характеристики:

- доступны в цветах: серый, бежевый.

Характеристики	Значения
Номинальное напряжение, В	500
Номинальное импульсное напряжение U _{imp} , кВ	6
Класс горючести	V0
Температура эксплуатации, °С	от -40 до +80
Материал корпуса	полиамид
Материал токопроводящих элементов	никелированная латунь

Сечение номинальное, мм ²	Диапазон сечений, мм ²	Сила тока номинальная, А	Размеры при установке на DIN-рейку, мм Высота x Длина x Толщина	Цвет	Тип	Код зажима	Код торцевого изолятора
2,5	0,2-4	24	Omega 3: 52x43x5 G: 56x43x5	серый	CBR.2/GR	ZCR110GR	ZCR111GR
				бежевый	CBR.2	ZCR110	ZCR111

Мини-зажимы

Назначение:

- коммутация проводников сечением от 0,2 до 6 мм².

Условия монтажа:

- крепление на рейку типа Omega 2F.

Отличительные особенности:

- маленькие размеры.

Характеристики:

- доступны в цветах: серый, синий.

Характеристики	Значения
Номинальное напряжение, В	500
Номинальное импульсное напряжение U _{imp} , кВ	6
Класс горючести	V0
Температура эксплуатации, °С	от -40 до +80
Материал корпуса	полиамид
Материал токопроводящих элементов	никелированная латунь

Сечение номинальное, мм ²	Диапазон сечений, мм ²	Сила тока номинальная, А	Размеры при установке на DIN-рейку, мм Высота x Длина x Толщина	Цвет	Тип	Код зажима	Код торцевого изолятора
1,5	0,2-2,5	17,5	Omega 2F: 32x27x4,2	серый	RN.1/GR	ZRN300GR	ZRF101GR
				синий	RN.1 (Ex)i	ZRN400	ZRF201
2,5	0,2-4	24	Omega 2F: 32x27x5	серый	RN.2/GR	ZRN500GR	ZRF101GR
				синий	RN.2 (Ex)i	ZRN510	ZRF201
4	0,2-6	32	Omega 2F: 35x31x6	серый	RP.4/GR	ZRP300GR	ZRP301GR
				синий	RP.4 (Ex)i	ZRP400	ZRP401

Аксессуары

Маркировка



стр. 414

Перемычки



стр. 478

Разделители



стр. 494

Штекеры/щупы



стр. 483

Защитные крышки

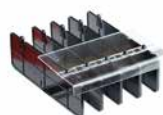

стр. 497

Торцевые фиксаторы



стр. 477

DIN-рейки



стр. 367

Серия GPA



Назначение:

- коммутация силовых сетей с проводниками сечением от 50 до 300 мм².

Условия монтажа:

- на рейку типа Omega;
- на рейку типа G;
- на монтажную плату.

Отличительные особенности:

- не требуют дополнительного торцевого изолятора;
- система винтовых перемычек.

Характеристики:

- доступны в цветах: серый, бежевый, синий.

Характеристики	Значения
Номинальное напряжение, В	1000
Номинальное импульсное напряжение U _{imp} , кВ	12
Температура эксплуатации, °С	от -40 до +80
Материал корпуса	полиамид
Материал токопроводящих элементов	никелированная латунь

Сечение номинальное, мм ²	Диапазон сечений, мм ²	Сила тока номинальная, А	Тип монтажа	Размеры при установке на DIN-рейку, мм Высота x Длина x Толщина	Цвет	Тип	Код зажима
70	10-95	192	на DIN-рейку	Omega 3: 70x91x20,5 G1: 75x91x20,5	серый	GPA.70/GR	ZGA400GR
					бежевый	GPA.70	ZGA400
			на монтажную плату	75x102x20,5	серый	GPA.70/FIX/GR	ZGF400GR
					бежевый	GPA.70/FIX	ZGF400
95	10-95 – гибкий провод 10-120 – жесткий провод	232	на DIN-рейку	Omega 3: 87x98x26 G1: 91x98x26	серый	GPA.95/GR	ZGA100GR
					бежевый	GPA.95	ZGA100
			на монтажную плату	91x111x26	серый	GPA.95/FIX/GR	ZGF100GR
					бежевый	GPA.95/FIX	ZGF100
150	50-150 – гибкий провод 50-185 – жесткий провод	309	на DIN-рейку	Omega 3: 99x108x31 G1: 103x108x31	серый	GPA.150/GR	ZGA200GR
					бежевый	GPA.150	ZGA200
			на монтажную плату	H -94x122x31	серый	GPA.150/FIX/GR	ZGF200GR
					бежевый	GPA.150/FIX	ZGF200
240	95-240 – гибкий провод 50-300 – жесткий провод	415	на DIN-рейку	Omega 3: 120x119x37 G1: 124x119x37	серый	GPA.240/GR	ZGA300GR
					бежевый	GPA.240	ZGA300
			на монтажную плату	H -115x134x37	серый	GPA.240/FIX/GR	ZGF300GR
					бежевый	GPA.240/FIX	ZGF300

Аксессуары

Маркировка



стр. 414

Перемычки



стр. 478

Торцевые фиксаторы



стр. 477

DIN-рейки



стр. 367

Серия GPM

"Под болт"



"Под гильзу"

Назначение:

- коммутация силовых сетей с проводниками сечением от 95 до 300 мм².

Условия монтажа:

- на рейку типа Omega;
- на рейку типа G;
- на монтажную плату.

Отличительные особенности:

- не требуют дополнительного торцевого изолятора;
- возможно подключение шины или кабеля с наконечником под болт;
- система винтовых перемычек.

Характеристики:

- доступны в бежевом цвете.

Характеристики	Значения
Номинальное напряжение, В	1000
Номинальное импульсное напряжение U _{imp} , кВ	12
Температура эксплуатации, °С	от -40 до +80
Материал корпуса	полиамид
Материал токопроводящих элементов	никелированная латунь

Тип зажима	Сечение номинальное, мм ²	Болт	Сила тока номинальная, А	Тип монтажа	Размеры при установке на DIN-рейку, мм Высота x Длина x Толщина	Цвет	Тип	Код зажима
"Шина-Шина"	95	M8	269	на DIN-рейку	Omega 3: 81x176x32 G1: 85x176x32	бежевый	GPM.95/BB	ZGP100
				на монтажную плату	H -76x176x32	бежевый	GPM.95/BB/FIX	ZGP110
	150	M10	353	на DIN-рейку	Omega 3: 81x200x42 G1: 85x200x42	бежевый	GPM.150/BB	ZGP400
				на монтажную плату	H -76x200x42	бежевый	GPM.150/BB/FIX	ZGP410
240	M12	452	на DIN-рейку	Omega 3: 89x250x52 G1: 93x250x52	бежевый	GPM.240/BB	ZGP700	
			на монтажную плату	H -84x250x52	бежевый	GPM.240/BB/FIX	ZGP710	
"Шина-Кабель"	95	M8 35-120 – гибкий провод 25-120 – жесткий провод	269	на DIN-рейку	Omega 3: 113x158x32 G1: 117, L -158x32	бежевый	GPM.95/BC	ZGP200
				на монтажную плату	108x176x32	бежевый	GPM.95/BC/FIX	ZGP210
	150	M10 50-185 – гибкий провод 35-185 – жесткий провод	353	на DIN-рейку	Omega 3: 134x170x42 G1: 138x170x42	бежевый	GPM.150/BC	ZGP500
				на монтажную плату	H -129x187x42	бежевый	GPM.150/BC/FIX	ZGP510
	240	M12 95-300 – гибкий провод 95-300 – жесткий провод	452	на DIN-рейку	Omega 3: 150x202x52 G1: 154x202x52	бежевый	GPM.240/BC	ZGP800
				на монтажную плату	H -144x219x52	бежевый	GPM.240/BC/FIX	ZGP810
"Кабель-Кабель"	95	35-120 – гибкий провод 25-120 – жесткий провод	269	на DIN-рейку	Omega 3: 113x140x32 G1: 117x140x32	бежевый	GPM.95/CC	ZGP300
				на монтажную плату	H -108x173x32	бежевый	GPM.95/CC/FIX	ZGP310
	150	50-185 – гибкий провод 35-185 – жесткий провод	353	на DIN-рейку	Omega 3: 134x140x42 G1: 138x140x42	бежевый	GPM.150/CC	ZGP600
				на монтажную плату	H -129x173x42	бежевый	GPM.150/BCC/FIX	ZGP610
	240	95-300 – гибкий провод 95-300 – жесткий провод	452	на DIN-рейку	Omega 3: 150x154x52 G1: 154x154x52	бежевый	GPM.240/CC	ZGP900
				на монтажную плату	H -144x187x52	бежевый	GPM.240/CC/FIX	ZGP910

Аксессуары

Маркировка



стр. 414

Перемычки



стр. 478

Торцевые фиксаторы



стр. 477

DIN-рейки



стр. 367

Серия ACB

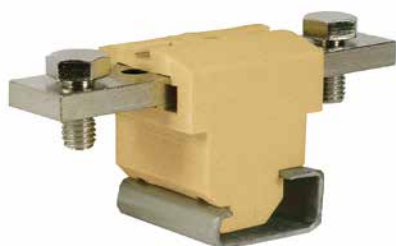

Назначение:

- коммутация силовых сетей с проводниками сечением от 6 до 185 мм².

Условия монтажа:

- крепление на рейку типа G.

Отличительные особенности:

- облегченный дизайн;
- возможно подключение необжатых кабелей при помощи дополнительного фиксатора;
- для целей безопасности требуют использование разделителей и защитных крышек;
- кросс-коммутация не предусмотрена.

Характеристики:

- доступны в бежевом цвете.

Характеристики	Значения
Номинальное напряжение, В	800
Номинальное импульсное напряжение U _{imp} , кВ	8
Материал корпуса	полиамид
Материал токопроводящих элементов	никелированная латунь

Сечение номинальное, мм ²	Болт / сечений кабеля, мм ²	Сила тока номинальная, А	Размеры при установке на DIN-рейку, мм Высота x Длина x Толщина	Цвет	Тип	Код зажима
70	M6 10-120 – гибкий провод 6-120 – жесткий провод	192	G1: 45x90x35	бежевый	ACB.70/BB	ZAC100
120	M8 25-185 – гибкий провод 25-185 – жесткий провод	269	G1: 46x100x35	бежевый	ACB.120/BB	ZAC400
185	M12 25-185 – гибкий провод 25-185 – жесткий провод	353	G1: 47x120x35	бежевый	ACB.185/BB	ZAC700

Аксессуары

Маркировка



стр. 414

Защитные крышки

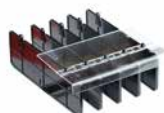

стр. 497

Торцевые фиксаторы



стр. 477

DIN-рейки



стр. 367

Клеммные зажимы для заземления

Серия ТЕО, ТЕС



Серия ТЕО



Серия ТЕС

Назначение:

- подключение контуров заземления.

Условия монтажа:

- крепление на рейки типа Omega и G.

Характеристики	Значения
Максимальное напряжение, кВ	12
Класс горючести	V0
Температура эксплуатации, °С	от -40 до +80
Материал корпуса	полиамид
Материал токопроводящих элементов	никелированная латунь

Сечение номинальное, мм ²	Диапазон сечений, мм ²	Сила тока номинальная, А	Монтажная рейка	Размеры при установке на DIN-рейку, мм Высота x Длина x Толщина	Тип	Код зажима	Код торцевого изолятора
2,5	0,2–4	25	Omega	Omega 3: 47x50x5,5	ТЕО.2	ZT0910	ZT0911
4	0,2–6	–	Omega	Omega 3: 52x50x6,5	ТЕО.4	ZT0430	ZT0431
			G	G1: 56x50x6,5	ТЕД.4	ZTE400	ZT0431
6	0,5–10	41	Omega	Omega 3: 52x44x8	ТЕС.6/О	ZT0120	–
			G	G1: 53x44x8	ТЕД.6/Д	ZTE120	–
10	1,5–16	57	Omega	Omega 3: 52x44x10	ТЕС.10/О	ZT0510	–
			G	G1: 53x44x10	ТЕС.10/Д	ZTE510	–
16	1,5–25	76	Omega	Omega 3: 56x47x12	ТЕС.16/О	ZT0220	–
			G	G1: 57x47x12	ТЕС.16/Д	ZTE220	–
35	2,5–50	125	Omega	Omega 3: 63x56x16	ТЕС.35/О	ZT0320	–
			G	G1: 64x56x16	ТЕС.35/Д	ZTE320	–
70	10–95	192	Omega	Omega 3: 74x70x20,5	ТЕС.70/О	ZT0810	–
			G	G1: 75x70x20,5	ТЕС.70/Д	ZTE820	–

Пропускная способность DIN-рейки

Тип рейки	Материал рейки	Эквивалентное сечение медного проводника, мм ²	Максимальный ток короткого замыкания (1 сек, кА)
Omega 2F	сталь	10	1,2
	медь	25	3
	алюминий	16	1,92
G1/G1F	сталь	35	4,2
	медь	120	14,4
	алюминий	70	8,4
Omega 3/Omega 3F	сталь	16	1,92
	медь	50	6
	алюминий	35	4,2
Omega 3A/Omega 3AF	сталь	50	6
	медь	150	18
	алюминий	95	11,4

Аксессуары

Маркировка



стр. 414

Разделители



стр. 494

Защитные крышки

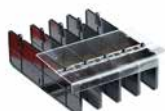

стр. 497

Торцевые фиксаторы



стр. 477

DIN-рейки



стр. 367

Серия СВЕ



Назначение:

- подключение контуров заземления.

Условия монтажа:

- крепление на рейки типа Omega и G.

Характеристики	Значения
Максимальное напряжение, кВ	8
Класс горючести	V0
Температура эксплуатации, °C	от -40 до +80
Материал корпуса	полиамид
Материал токопроводящих элементов	никелированная латунь

Сечение номинальное, мм ²	Диапазон сечений, мм ²	Размеры при установке на DIN-рейку, мм Высота x Длина x Толщина	Тип	Код зажима	Код торцевого изолятора
2,5	0,2-4	Omega 3: 52x50x5,5 G1: 56x50x5,5	CBE.2	ZCE110	ZCR111

Мини-зажимы заземления



TR.2



TR.4

Назначение:

- подключение контуров заземления.

Условия монтажа:

- крепление на рейки типа Omega 2F.

Характеристики	Значения
Максимальное напряжение, кВ	6
Класс горючести	V0
Температура эксплуатации, °C	от -40 до +80
Материал корпуса	полиамид
Материал токопроводящих элементов	никелированная латунь

Сечение номинальное, мм ²	Диапазон сечений, мм ²	Размеры при установке на DIN-рейку, мм Высота x Длина x Толщина	Тип	Код зажима	Код торцевого изолятора
2,5	0,2-4	Omega 2F: 32x27x5	TR.2	ZTR110	ZTR111
4	0,2-6	Omega 2F: 35x35x7,3	TR.4	ZTR200	-

Аксессуары

Маркировка



стр. 414

Разделители



стр. 494

Защитные крышки

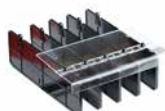

стр. 497

Торцевые фиксаторы



стр. 477

DIN-рейки



стр. 367

Многоуровневые проходные зажимы

Двухуровневые



Типа DBC



Типа DAS

Назначение:

- многоуровневая коммутация слаботочных цепей.

Условия монтажа:

- крепление на рейки типа Omega и G.

Отличительные особенности:

- возможно внутреннее перемыкание уровней;
- система перемычек: втычные для зажимов DBC, винтовые для зажимов DAS.

Характеристики:

- доступны в цветах: серый, бежевый, синий.

Характеристики	Значения
Номинальное напряжение, В	630
Номинальное импульсное напряжение U_{imp} , кВ	8
Класс горючести	V0
Температура эксплуатации, °C	от -40 до +80
Материал корпуса	полиамид
Материал токопроводящих элементов	никелированная латунь

Сечение номинальное, мм ²	Диапазон сечений, мм ²	Сила тока номинальная/максимальная, А	Допустимые монтажные рейки	Размеры при установке на DIN-рейку, мм Высота x Длина x Толщина	Наличие перемыкания уровней	Цвет	Тип	Код зажима	Код торцевого изолятора
2,5	0,2-4	24/34	Omega	Omega 3: 66x70x5	без перемыкания	серый	DBC.2/GR	ZDB100GR	ZDB101GR
						бежевый	DBC.2	ZDB100	ZDB101
						синий	DBC.2 (Ex)i	ZDB200	ZDB201
					перемыкание 2-х уровней	серый	DBC.2/CI/GR	ZDB117GR	ZDB101GR
						бежевый	DBC.2/CI	ZDB117	ZDB101
						синий	DBC.2/CI (Ex)i	ZDB217	ZDB201
4	0,2-6	-	Omega G	Omega 3: 62x64x6 G1: 66x64x6	без перемыкания	серый	DAS.4/GR	ZDS100GR	ZDS101GR
						бежевый	DAS.4	ZDS100	ZDS101
						синий	DAS.4 (Ex)i	ZDS200	ZDS201
					с перемыканием 2-х уровней	серый	DAS.4/CI/GR	ZDS117GR	ZDS101GR
						бежевый	DAS.4/CI	ZDS117	ZDS101
						синий	DAS.4/CI (Ex)i	ZDS217	ZDS201

Аксессуары

Маркировка



стр. 414

Перемычки



стр. 480

Разделители



стр. 494

Штекеры/щупы



стр. 483

Защитные крышки

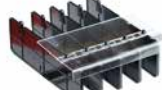

стр. 497

Торцевые фиксаторы

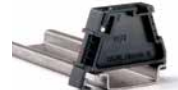

стр. 477

DIN-рейки



стр. 367

Многоуровневые зажимы

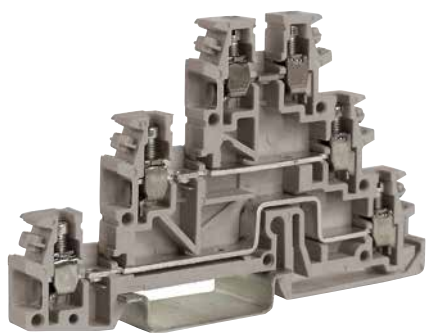

Трехуровневый зажим

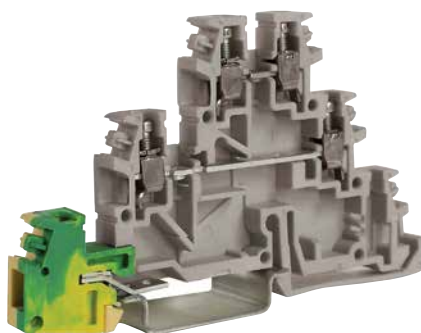

Трехуровневый с заземлением

Назначение:

- многоуровневая коммутация слаботочных цепей.

Условия монтажа:

- крепление на рейку типа Omega.

Отличительные особенности:

- наличие контакта заземления на нижнем уровне.

Характеристики:

- доступны в цветах: серый, бежевый.

Характеристики	Значения
Номинальное напряжение, В	250
Номинальное импульсное напряжение U _{imp} , кВ	4
Класс горючести	V0
Материал корпуса	полиамид
Материал токопроводящих элементов	никелированная латунь

Тип зажима	Сечение номинальное, мм ²	Диапазон сечений, мм ²	Сила тока номинальная, А	Размеры при установке на DIN-рейку, мм Высота x Длина x Толщина	Цвет	Тип	Код зажима	Код торцевого изолятора	Код частичного бокового изолятора
Трехуровневый	2,5	0,2-4	24	Omega 3: 52x85x6,2	серый	TLD.2/GR	ZTL200GR	ZTL201GR	ZTL202
					бежевый	TLD.2	ZTL200	ZTL201	ZTL202
					синий	TLD.2 (Ex)i	ZTL300	ZTL301	ZTL202
Трехуровневый с заземлением	2,5	0,2-4	24	Omega 3: 52x85x6,2	серый	TDE.2/GR	ZTL500GR	ZTL201GR	-
					бежевый	TDE.2	ZTL500	ZTL201	-

Аксессуары

Маркировка



стр. 414

Перемычки



стр. 478

Разделители



стр. 494

Штекеры/шупы



стр. 483

Защитные крышки

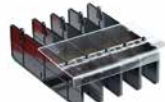

стр. 497

Торцевые фиксаторы



стр. 477

DIN-рейки



стр. 367

Для подключения датчиков

Трехуровневый зажим

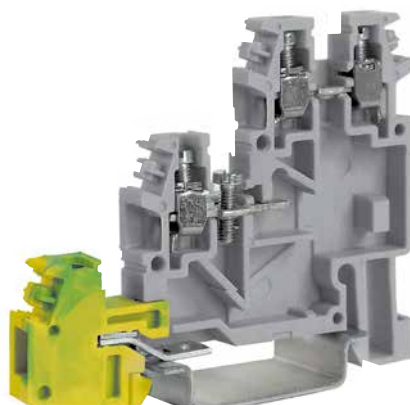

Трехуровневый с заземлением

Назначение:

- подключение датчиков и исполнительных элементов.

Условия монтажа:

- крепление на рейку типа Omega.

Отличительные особенности:

- встроенная неудаляемая система перемычек для среднего и нижнего уровней.

Характеристики:

- доступны в цветах: серый, бежевый.

Характеристики	Значения
Номинальное напряжение, В	250
Номинальное импульсное напряжение U_{imp} , кВ	4
Класс горючести	V0
Материал корпуса	полиамид
Материал токопроводящих элементов	никелированная латунь

Тип зажима	Сечение номинальное, мм ²	Диапазон сечений, мм ²	Сила тока номинальная, А	Наличие внутренних перемычек	Размеры при установке на DIN-рейку, мм Высота x Длина x Толщина	Цвет	Тип	Код зажима	Код торцевого изолятора
Трехуровневый	2,5	0,2–4	24	нет	Omega 3: 52x85x6,2	серый	TLS.2/GR	ZTL100GR	ZTL101GR
						бежевый	TLS.2	ZTL100	ZTL101
						бежевый	TLS.2/U	ZTL110	ZTL101
						бежевый	TLS.2/T	ZTL120	ZTL101
Трехуровневый с заземлением	2,5	0,2–4	24	нет	Omega 3: 52x85x6,2	серый	TLE.2/GR	ZTL400GR	ZTL101GR
						бежевый	TLE.2	ZTL400	ZTL101

Зажимы с держателем предохранителя

В рычаге



Тип SFR.4

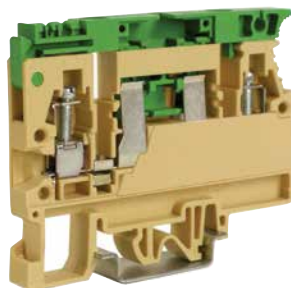

Тип SFO.4

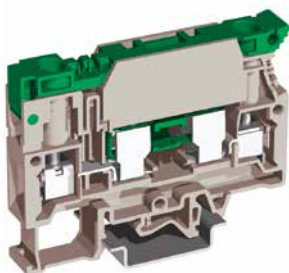

Тип SFR.6



Типы FPL, FPC

Назначение:

- установка функциональных элементов: предохранители, луженые элементы, диоды, LSN-индикаторы.

Условия монтажа:

- крепление на рейку типа Omega и G.

Отличительные особенности:

- возможна установка LED-индикатора для мониторинга состояния предохранителя;
- при установке луженого элемента могут использоваться как размыкатель;
- тип SFR.4 не обладает возможностью кросс-коммутации.

Характеристики:

- доступны в цветах: серый, бежевый, синий.

Характеристики	Значения
Номинальное напряжение, В	SFR.4; SFO.4; FPL; FPC – 800 В SFR.6 – 630 В
Номинальное импульсное напряжение U _{imp} , кВ	SFR.4; SFO.4; FPL; FPC – 6 кВ SFR.6 – 4 кВ
Класс горючести	V0
Материал корпуса	полиамид
Материал токопроводящих элементов	никелированная латунь

Сечение номинальное, мм ²	Диапазон сечений, мм ²	Размеры предохранителя, мм	Сила тока максимальная, А	Размеры при установке на DIN-рейку, мм Высота x Длина x Толщина	Способ индикации состояния предохранителя	Цвет	Тип	Код зажима	Код торцевого изолятора		
4	0,2–6	5x20	6,3 (20 при использовании луженого элемента)	Omega 3: 52x52x8 G1: 56x52x8	CIL-диод	серый	SFR.4/GR	ZSF900GR	ZSF701GR		
			6,3 (16 при использовании луженого элемента)	Omega 3: 59x73x8 G1: 62x73x8		бежевый	SFR.4	ZSF900	ZSF701		
		6	0,2–10	5x20	6,3 (19 при использовании луженого элемента)	Omega 3: 59x79x10 G1: 63x79x10	неоновая лампа LSN	серый	SFR.6/M/GR	ZSR500GR	ZSR301GR
					10 (33 при использовании луженого элемента)	Omega 3: 59x79x10 G1: 63x79x10		бежевый	SFR.6/M	ZSR500	ZSR301
6	0,2–10	6,3x32	6,3 (19 при использовании луженого элемента)	Omega 3: 59x79x10 G1: 63x79x10	синий	SFR.6/M (Ex)i		ZSR600	ZSR401		
			10 (33 при использовании луженого элемента)	Omega 3: 59x79x10 G1: 63x79x10	серый	SFR.6/GR		ZSR300GR	ZSR301GR		
10	1,5–16	6,3x32	10 (20 при использовании луженого элемента)	Omega 3: 71x63x12 G1: 75x63x12	без индикации	бежевый	FPC.10	ZFP100	–		
					CIL-диод	бежевый	FPL.10/C	ZFP300	–		
					неоновая лампа LSN	бежевый	FPL.10/L	ZFP200	–		

Аксессуары

Маркировка



стр. 414

Перемычки



стр. 480

Разделители



стр. 494

Штекеры/щупы



стр. 483

Предохранители, индикаторы LSN, индикаторы CIL



стр. 492

Торцевые фиксаторы



стр. 477

Объединительная пластина для рычага

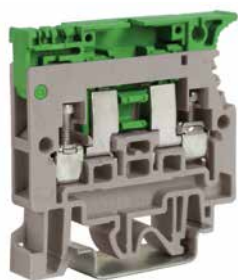

стр. 498

В рычаге. С предустановленными элементами

Тип SFR.4

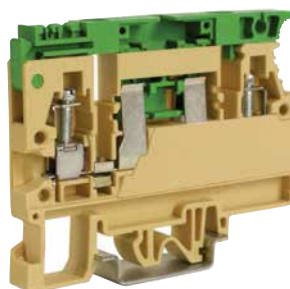

Тип SFO.4



Типы FPL

Назначение:

- установка функциональных элементов: предохранители, луженые элементы, диоды, LSN-индикаторы.

Условия монтажа:

- крепление на рейки типа Omega и G.

Отличительные особенности:

- при установке луженого элемента могут использоваться как размыкатель;
- тип SFR.4 не обладает возможностью шунтирования.

Характеристики:

- доступны в цветах: серый, бежевый, синий.

Характеристики	Значения
Номинальное напряжение, В	SFR.4; SFO.4; FPL – 800 В
Номинальное импульсное напряжение U _{imp} , кВ	SFR.4; SFO.4; FPL – 6 кВ
Класс горючести	V0
Материал корпуса	полиамид
Материал токопроводящих элементов	никелированная латунь

Сечение номинальное, мм ²	Диапазон сечений, мм ²	Размеры предохранителя, мм	Сила тока максимальная, А	Размеры при установке на DIN-рейку, мм Высота x Длина x Толщина	Предустановленный элемент	Тип	Код зажима	Код торцевого изолятора					
4	0,2–6	5x20	6,3 (20 при использовании луженого элемента)	Omega3: 52x52x8 G1: 56x52x8	Диод 1 ампер	SFR.4/D1A	ZSF901	ZSF701					
					Диод 3 ампер	SFR.4/D3A	ZSF903	ZSF701					
					LED-индикатор 12В (AC/DC)	SFR.4/C12	ZSF948	ZSF701					
					LED-индикатор 24В (AC/DC)	SFR.4/C24	ZSF948	ZSF701					
					LED-индикатор 48В (AC/DC)	SFR.4/C48	ZSF948	ZSF701					
					LED-индикатор 115В (AC/DC)	SFR.4/C115	ZSF923	ZSF701					
					LED-индикатор 230В (AC/DC)	SFR.4/C230	ZSF923	ZSF701					
		5x20	6,3 (16 при использовании луженого элемента)	Omega3: 59x73x8 G1: 62x73x8	LED-индикатор 12В (AC/DC)	SFO.4/C12	ZSF848	ZSR301GR					
					LED-индикатор 24В (AC/DC)	SFO.4/C24	ZSF848	ZSR301					
					LED-индикатор 48В (AC/DC)	SFO.4/C48	ZSF848	ZSR401					
					LED-индикатор 115В (AC/DC)	SFO.4/C115	ZSF823	ZSR301GR					
					LED-индикатор 230В (AC/DC)	SFO.4/C230	ZSF823	ZSR301					
					10	1,5–16	6,3x32	10 (20 при использовании луженого элемента)	Omega3: 71x63x12 G1: 75x63x12	LED-индикатор 12В (AC/DC)	FPL.10/C12	ZSP948	–
										LED-индикатор 24В (AC/DC)	FPL.10/C24	ZSP948	–
LED-индикатор 48В (AC/DC)	FPL.10/C48	ZFP948	–										
LED-индикатор 115В (AC/DC)	FPL.10/C115	ZSP923	–										
LED-индикатор 230В (AC/DC)	FPL.10/C230	ZFP923	–										

Маркировка



стр. 414

Перемычки



стр. 480

Разделители



стр. 494

Штекеры/щупы



стр. 483

Предохранители, индикаторы LSN, индикаторы CIL



стр. 492

Торцевые фиксаторы



стр. 477

Объединительная пластина для рычага



стр. 498

Ножевого предохранителя



Тип MPFA



Тип DSFA

Назначение:

- установка функциональных элементов с ножевым контактом.

Условия монтажа:

- крепление на рейки типа Omega и G.

Отличительные особенности:

- использование стандартных ножевых предохранителей стандарта DIN 72581/3F;
- возможность кросс-коммутации.

Характеристики:

- доступны в цветах: серый, бежевый.

Характеристики	Значения
Номинальное напряжение, В	400
Номинальное импульсное напряжение U _{imp} , кВ	6
Класс горючести	V0
Материал корпуса	полиамид
Материал токопроводящих элементов	никелированная латунь

Сечение номинальное, мм ²	Диапазон сечений, мм ²	Сила тока номинальная, А	Размеры при установке на DIN-рейку, мм Высота x Длина x Толщина	Цвет	Тип	Код зажима	Код торцевого изолятора
4	0,2-6	15	Omega 3: 47x47x6 G1: 51x47x6	серый	MPFA.4/GR	ZMF100GR	ZMP901GR
				бежевый	MPFA.4	ZMF100	ZMP901
		15 (для верхнего уровня) 32 (для нижнего уровня)	Omega 3: 68x78x6 G1: 72x78x6	серый	DSFA.4	ZDA100GR	ZDS301GR
				бежевый	DSFA.4	ZDA100	ZDS301

Аксессуары

Маркировка



стр. 414

Переключки



стр. 480

Разделители



стр. 494

Штекеры/щупы



стр. 483

Адаптеры для ножевых предохранителей



стр. 492

Торцевые фиксаторы



стр. 477

DIN-рейки



стр. 367

Многоуровневые зажимы с держателем предохранителя

Назначение:

- зажим совмещает в себе проходной контакт на нижнем уровне и держатель предохранителя 5x20 на верхнем.

Условия монтажа:

- крепление на рейки типа Omega.

Отличительные особенности:

- использование стандартных предохранителей 5x20 мм.

Характеристики:

- доступны в цветах: серый, бежевый.

Характеристики	Значения
Номинальное напряжение, В	800
Номинальное импульсное напряжение U _{imp} , кВ	8
Класс горючести	V0
Материал корпуса	полиамид
Материал токопроводящих элементов	никелированная латунь

Сечение номинальное, мм ²	Диапазон сечений, мм ²	Сила тока номинальная, А	Размеры при установке на DIN-рейку, мм высота x длина x толщина	Тип индикации состояния предохранителя	Цвет	Тип	Код зажима	Код торцевого изолятора
4	0,2–6	6,3 для верхнего уровня с возможностью увеличения до 10 при использовании луженого элемента 32 (для нижнего уровня)	Omega 3: 69x79,5x8	без индикации	серый	DSF.4/GR	ZDA200GR	ZDS401GR
					бежевый	DSF.4	ZDA200	
				LED 12–48 В (AC/DC)	серый	DSF.4/GR/C12-48	ZDA518GR	
				LED 115–230 В (AC/DC)	серый	DSF.4/GR/C115-230	ZDA510GR	

Аксессуары

Маркировка



стр. 414

Перемычки



стр. 480

Разделители



стр. 494

Предохранители, индикаторы LSN, индикаторы CIL



стр. 492

Торцевые фиксаторы



стр. 477

Зажимы с размыкателем

С ножевым размыкателем

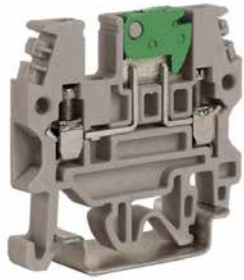

Тип MPS.2/SW



Тип MPS.2/SWP



Тип MPS.4



Тип DSS.4

Назначение:

- организация размыкаемого соединения.

Условия монтажа:

- крепление на рейки типа Omega и G.

Отличительные особенности:

- возможность кросс-коммутации;
- у зажимов типа MPS.2/SW тестовый разъем вставляется в отверстие для кросс-коммутации;
- у зажимов типа MPS.2/SWP тестовый разъем вставляется в отверстие для кросс-коммутации или в шляпку затяжного винта.

Характеристики:

- доступны в цветах: серый, бежевый, синий.

Характеристики	Значения
Номинальное напряжение, В	630 (для зажимов сечением на 2,5) 400 (для зажимов сечением на 4)
Номинальное импульсное напряжение U _{imp} , кВ	6 (для зажимов MPS) 4 (для зажимов DSS)
Класс горючести	V0
Материал корпуса	полиамид
Материал токопроводящих элементов	никелированная латунь

Сечение номинальное, мм ²	Диапазон сечений, мм ²	Число уровней	Сила тока номинальная, А	Размеры при установке на DIN-рейку, мм Высота x Длина x Толщина	Тип	Цвет	Код зажима	Код торцевого изолятора
2,5	0,2-4	1	18	Omega 3: 43x45x5,5 G1: 47x45x5,5	MPS.2/SW/GR	серый	ZMP120GR	ZMP121GR
					MPS.2/SW	бежевый	ZMP120	ZMP121
					MPS.2/SW (Ex)i	синий	ZMP130	ZMP131
					MPS.2/SWP/GR	серый	ZMP710GR	ZMP121GR
4	0,2-6	1	24	Omega 3: 47x47x6 G1: 51x47x6	MPS.2/SWP	бежевый	ZMP710	ZMP121
					MPS.4/GR	серый	ZMP950GR	ZMP901GR
					MPS.4	бежевый	ZMP950	ZMP901
		2	24 (для верхнего) 32 (для нижнего)	Omega 3: 68x78x6 G1: 72x78x6	MPS.4/SW (Ex)i	синий	ZMP960	ZMP902
DSS.4/GR	серый				ZDS400GR	ZDS301GR		
					DSS.4	бежевый	ZDS400	ZDS301

Аксессуары

Маркировка



стр. 414

Перемычки



стр. 478

Разделители



стр. 494

Штекеры/щупы



стр. 483

Защитные крышки



стр. 498

Торцевые фиксаторы

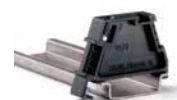

стр. 477

DIN-рейки



стр. 367

Со скользящим размыкателем и возможностью подключения измерительного оборудования



Тип SCB.4

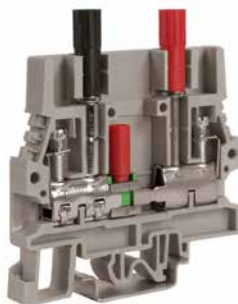

Тип SCB.6

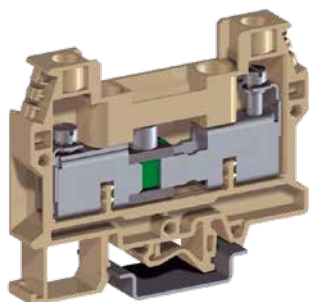

Тип SCB.10

Назначение:

- организация размыкаемого соединения. Контроль работы сетей.

Условия монтажа:

- крепление на рейки типа Omega и G.

Отличительные особенности:

- возможность кросс-коммутации.

Характеристики:

- доступны в цветах: серый, бежевый, синий.

Характеристики	Значения
Номинальное напряжение, В	800 (для SCB.4, SCB.6), 1000 (для SCB.10)
Номинальное импульсное напряжение U _{imp} , кВ	8
Класс горючести	V0
Материал корпуса	полиамид
Материал токопроводящих элементов	никелированная латунь

Сечение номинальное, мм ²	Диапазон сечений, мм ²	Сила тока номинальная, А	Специализация зажима	Размеры при установке на DIN-рейку, мм Высота x Длина x Толщина	Цвет	Тип	Код зажима	Код торцевого изолятора
4	0,2–6	32	размыкатель	Omega 3: 44x58x6,5 G1: 48x58x6,5	серый	SCB.4/GR	ZSB300GR	ZSB301GR
					бежевый	SCB.4	ZSB300	ZSB301
6	0,5–10	41	размыкатель	Omega 3: 65x69x8 G1: 68x69x8	серый	SCB.6/GR	ZSB200GR	ZSB201GR
					бежевый	SCB.6	ZSB200	ZSB201
			размыкатель для подключения вольтметра	Omega 3: 76x69x8 G1: 79x69x8	серый	SCB.6/DD/GR	ZSB210GR	ZSB201GR
					бежевый	SCB.6/DD	ZSB210	ZSB201
			размыкатель для подключения амперметра	Omega 3: 77x69x8 G1: 80x69x8	серый	SCB.6/CD/GR	ZSB220GR	ZSB201GR
					бежевый	SCB.6/CD	ZSB220	ZSB201
10	0,5–16	57	размыкатель	Omega 3: 59,5x75x10,5 G1: 63,5x75x10,5	серый	SCB.10/GR	ZSB400GR	ZSB401GR
					бежевый	SCB.10	ZSB400	ZSB401
			размыкатель для подключения вольтметра	Omega 3: 59,5x75x10,5 G1: 63,5x75x10,5	серый	SCB.10/DD/GR	ZSB410GR	ZSB401GR
					бежевый	SCB.10/DD	ZSB410	ZSB401
			размыкатель для подключения амперметра	Omega 3: 59,5x75x10,5 G1: 63,5x75x10,5	серый	SCB.10/CD/GR	ZSB420GR	ZSB401GR
					бежевый	SCB.10/CD	ZSB420	ZSB401

Аксессуары

Маркировка



стр. 414

Перемычки



стр. 478

Разделители



стр. 494

Штекеры/щупы



стр. 483

Защитные крышки

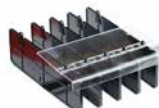

стр. 497

Торцевые фиксаторы



стр. 477

DIN-рейки



стр. 367

Зажимы с электронными компонентами

Двухуровневые зажимы



Назначение:

- интеграция электронных компонентов в состав цепи.

Условия монтажа:

- крепление на рейки типа Omega и G.

Характеристики:

- доступны в цветах: серый, бежевый.

Характеристики	Значения
Сечение номинальное, мм ²	4
Диапазон сечений, мм ²	0,2–6
Класс горючести	V0
Материал корпуса	полиамид
Материал токопроводящих элементов	никелированная латунь
Размеры при установке на DIN-рейку, мм: высота x длина x толщина	Omega 3: 62x64x6, G1: 66x64x6

Принципиальная схема	Описание	Назначение	Цвет	Тип	Код зажима	Код торцевого изолятора
	1 диод	защита от смены полярности	серый	DAS.4/A/GR	ZDS111GR	ZDS101GR
			бежевый	DAS.4/A	ZDS111	ZDS101
	1 диод	защита от смены полярности	серый	DAS.4/B/GR	ZDS112GR	ZDS101GR
			бежевый	DAS.4/B	ZDS112	ZDS101
	1 диод	защита от наведенных токов	серый	DAS.4/C/GR	ZDS113GR	ZDS101GR
			бежевый	DAS.4/C	ZDS113	ZDS101
	1 диод	защита от наведенных токов	серый	DAS.4/D/GR	ZDS114GR	ZDS101GR
			бежевый	DAS.4/D	ZDS114	ZDS101
	1 диод + 1 сопротивление	для тестирования ламп/диодных индикаторов на 24 В (питание 20–30 В постоянного тока)	серый	DAS.4/E/GR	ZDS115GR	ZDS101GR
			бежевый	DAS.4/E	ZDS115	ZDS101
	2 диода	для тестирования ламп/диодных индикаторов	серый	DAS.4/I/GR	ZDS119GR	ZDS101GR
			бежевый	DAS.4/I	ZDS119	ZDS101
	2 диода	для тестирования ламп/диодных индикаторов	серый	DAS.4/L/GR	ZDS130GR	ZDS101GR
			бежевый	DAS.4/L	ZDS130	ZDS101
	2 диода	для тестирования ламп/диодных индикаторов	серый	DAS.4/DD/GR	ZDS120GR	ZDS101GR
			бежевый	DAS.4/DD	ZDS120	ZDS101
	1 сопротивление + 1 зеленый диод	индикация наличия напряжения питания 20–30 В, постоянного тока	серый	DAS.4/T/GR	ZDS128GR	ZDS101GR
			бежевый	DAS.4/T	ZDS128	ZDS101
	1 сопротивление + 1 зеленый диод	индикация наличия напряжения питания 20–30 В, постоянного тока	серый	DAS.4/U/GR	ZDS129GR	ZDS101GR
			бежевый	DAS.4/U	ZDS129	ZDS101

Аксессуары

Маркировка



стр. 414

Переключки



стр. 478

Разделители



стр. 494

Штекеры/щупы



стр. 483

Защитные крышки

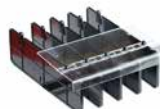

стр. 497

Торцевые фиксаторы



стр. 477

DIN-рейки



стр. 367

Для защиты цепей от скачков напряжения

Назначение:

- защита приборов от скачков напряжения.

Условия монтажа:

- крепление на рейки типа Omega и G.

Отличительные особенности:

- защита может обеспечиваться за счет диодного подавителя или за счет варистора.

Характеристики:

- доступны в цветах: серый, бежевый.

Характеристики	Значения
Класс защиты	D
Сечение номинальное, мм ²	4
Диапазон сечений, мм ²	0,2–6
Класс горючести	V0
Материал корпуса	полиамид
Материал токопроводящих элементов	никелированная латунь
Размеры при установке на DIN-рейку, мм. Высота x Длина x Толщина	Omega 3: 62x64x6, G1: 66x64x6

Электронный элемент	Номинальное напряжение, В	Максимальное длительное рабочее напряжение	Максимальное длительное рабочее напряжение	Импульсный ток (8/20 мкс), А	Напряжение срабатывания, В	Время срабатывания, нс	Емкость, нФ	Цвет	Код зажима	Код торцевого изолятора
		пост. ток, В	перем. ток, В							
	5	6,45	–	750	6,8 ± 5 %	<1	5	серый	ZDSD005GR	ZDS101GR
								бежевый	ZDSD005	ZDS101
	12	15,2	–	350	16 ± 5 %	<1	3	серый	ZDSD012GR	ZDS101GR
								бежевый	ZDSD012	ZDS101
	24	28,5	–	160	30 ± 5 %	<1	1,5	серый	ZDSD024GR	ZDS101GR
								бежевый	ZDSD024	ZDS101
	60	77,9	–	70	82 ± 5 %	<1	0,6	серый	ZDSD060GR	ZDS101GR
								бежевый	ZDSD060	ZDS101
	24	31	25	500	39 ± 10 %	<25	4,6	серый	ZDSV024GR	ZDS101GR
								бежевый	ZDSV024	ZDS101
	48	85	60	2500	100 ± 10 %	<25	1,65	серый	ZDSV048GR	ZDS101GR
								бежевый	ZDSV048	ZDS101
	120	180	140	2500	220 ± 10 %	<25	0,61	серый	ZDSV120GR	ZDS101GR
								бежевый	ZDSV120	ZDS101
	230	350	275	2500	430 ± 10 %	<25	0,32	серый	ZDSV230GR	ZDS101GR
								бежевый	ZDSV230	ZDS101

Аксессуары

Маркировка



стр. 414

Перемычки



стр. 478

Разделители



стр. 494

Штекеры/щупы



стр. 483

Защитные крышки

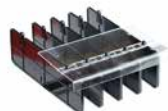

стр. 497

Торцевые фиксаторы



стр. 477

DIN-рейки



стр. 367

Зажимы со штыревыми контактами

Одноуровневый зажим



Назначение:

- организация разъемного соединения вида "штырь-гнездо"*.

Условия монтажа:

- крепление на рейки типа Omega и G.

Отличительные особенности:

- шаг контактов при групповой установке зажимов – 5,08 мм;
- возможность шунтирования.

Характеристики:

- доступны в цветах: серый, бежевый, синий.

Характеристики	Значения
Номинальное напряжение, В	320
Номинальное импульсное напряжение U _{imp} , кВ	4
Класс горючести	V0
Материал корпуса	полиамид
Материал токопроводящих элементов	никелированная латунь

Сечение номинальное, мм ²	Диапазон сечений, мм ²	Сила тока номинальная, А	Размеры при установке на DIN-рейку, мм Высота x Длина x Толщина	Цвет	Тип	Код зажима	Код торцевого изолятора
2,5	0,2-4	24	Omega3: 51x44x5,08 G1: 55x44x5,08	серый	VPC.2/GR	ZVP300GR	ZVP101GR
				бежевый	VPC.2	ZVP300	ZVP101
				синий	VPC.2 (Ex)i	ZVP310	ZVP201

Двухуровневый зажим



Назначение:

- организация разъемного соединения вида "штырь-гнездо"*.

Условия монтажа:

- крепление на рейки типа Omega.

Отличительные особенности:

- шаг контактов при групповой установке зажимов – 5,08 мм;
- возможность шунтирования.

Характеристики:

- доступны в цветах: серый, бежевый, синий.

Характеристики	Значения
Номинальное напряжение, В	320
Номинальное импульсное напряжение U _{imp} , кВ	4
Класс горючести	V0
Материал корпуса	полиамид
Материал токопроводящих элементов	никелированная латунь

Сечение номинальное, мм ²	Диапазон сечений, мм ²	Сила тока номинальная, А	Размеры при установке на DIN-рейку, мм Высота x Длина x Толщина	Цвет	Тип	Код зажима	Код торцевого изолятора
2,5	0,2-4	24	Omega3: 64x74x5,08	серый	VPD.2/GR	ZVP500GR	ZVP501GR
				бежевый	VPD.2	ZVP500	ZVP501
				синий	VPD.2 (Ex)i	ZVP560	ZVP561

* ГОСТ 14312-79

Аксессуары

Маркировка



стр. 414

Перемычки



стр. 480

Разделители



стр. 494

Штеkerы/щупы



стр. 483

Защитные крышки

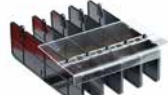

стр. 497

Торцевые фиксаторы



стр. 477

DIN-рейки



стр. 367

Разъемы типа "гнездо" для зажимов со штыревыми контактами

Назначение:

- организация разъёмного соединения вида "штырь-гнездо"*.

Отличительные особенности:

- шаг контактов при групповой установке разъемов – 5,08 мм;
- при легком нажатии входят до упора и фиксируются в зажиме защелкой;
- совместимы с зажимами типа VPC, VPD, HCD.

Характеристики:

- цвет: зеленый.

Число полюсов	Тип разъема	Код разъема
2	VPC/F02	ZVP902
3	VPC/F03	ZVP903
4	VPC/F04	ZVP904
5	VPC/F05	ZVP905
6	VPC/F06	ZVP906
7	VPC/F07	ZVP907
8	VPC/F08	ZVP908
9	VPC/F09	ZVP909
10	VPC/F10	ZVP910
11	VPC/F11	ZVP911
12	VPC/F12	ZVP912
13	VPC/F13	ZVP913
14	VPC/F14	ZVP914
15	VPC/F15	ZVP915
16	VPC/F16	ZVP916

* ГОСТ 14312-79

Зажимы с размыкателем нейтрали

Серия CNT



Назначение:

- тестирование изоляции без отключения нейтрального проводника согласно требованиям стандартов безопасности.

Условия монтажа:

- крепление на рейки типа Omega и G.

Характеристики:

- доступен в синем цвете.

Характеристики	Значения
Номинальное напряжение, В	400
Номинальное импульсное напряжение U_{imp} , кВ	6
Класс горючести	V0
Температура эксплуатации, °С	от -40 до +80
Материал корпуса	полиамид
Материал токопроводящих элементов	никелированная латунь
Сечение шины	10x3 мм

Сечение номинальное, мм ²	Диапазон сечений, мм ²	Сила тока номинальная, А	Размеры при установке на DIN-рейку, мм Высота x Длина x Толщина	Цвет	Тип	Код зажима	Код торцевого изолятора	Код шинодержателя
6	0,5-10	41	Omega 3: 52x51x8 G1: 56x51x8	синий	CNT.6	ZCNT06	ZCNT601	ZCNTSU
16	0,5-25	76	Omega 3: 56x53x12 G1: 61x53x12	синий	CNT.16	ZCNT16	ZCNT161	ZCNTSU
35	0,5-50	125	Omega 3: 62x56x16 G1: 66x56x16	синий	CNT.35	ZCNT35	ZCNT351	ZCNTSU

Аксессуары

Маркировка



стр. 414

Разделители



стр. 494

Торцевые фиксаторы



стр. 477

DIN-рейки



стр. 367

Проходные клеммные зажимы

Серия НММ. 1 ввод и 1 вывод

Назначение:

- коммутация проводников сечением от 0,2 до 25 мм².

Условия монтажа:

- крепление на рейку типа Omega.

Отличительные особенности:

- система втычных перемычек.

Характеристики:

- цвета: серый и синий.

Характеристики	Значения
Номинальное напряжение, В	500 – для зажимов на 1,5 мм ² 800 – для зажимов на сечение от 2,5 до 16 мм ²
Номинальное импульсное напряжение Uimp, кВ	8
Класс горючести	V0
Материал корпуса	полиамид
Материал токопроводящих элементов	никелированная латунь

Сечение номинальное, мм ²	Диапазон сечений, мм ²	Сила тока номинальная, А	Размеры при установке на DIN-рейку, мм Высота x Длина x Толщина	Цвет	Тип	Код зажима	Код торцевого изолятора
1,5	0,2–2,5	17,5	Omega 3: 43x45x4,2	серый	HMM.1/GR	ZHM400GR	ZHM401GR
				синий	HMM.1 (Ex)i	ZHI400	ZHI401
2,5	0,2–4	24	Omega 3: 41x50x5,2	серый	HMM.2/GR	ZHM500GR	ZHM501GR
				синий	HMM.2 (Ex)i	ZHI500	ZHI501
4	0,2–6	32	Omega 3: 45x58x6,2	серый	HMM.4/GR	ZHM250GR	ZHM251GR
				синий	HMM.4 (Ex)i	ZHI250	ZHI251
6	0,2–10	41	Omega 3: 44x62x8,2	серый	HMM.6/GR	ZHM320GR	ZHM321GR
				синий	HMM.6 (Ex)i	ZHI320	ZHI321
10	1,5–16	57	Omega 3: 53x71x10	серый	HMM.10/GR	ZHM330GR	ZHM331GR
				синий	HMM.10 (Ex)i	ZHI330	ZHI331
16	1,5–25	76	Omega 3: 56x80x12	серый	HMM.16/GR	ZHM340GR	ZHM341GR
				синий	HMM.16 (Ex)i	ZHI340	ZHI341

Аксессуары

Маркировка



стр. 414

Перемычки



стр. 480

Разделители



стр. 494

Штекеры/щупы



стр. 483

Защитные крышки

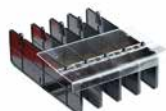

стр. 497

Торцевые фиксаторы



стр. 477

DIN-рейки



стр. 367

Серия НММ. 1 ввод и 2 вывода



Назначение:

- коммутация проводников сечением от 0,2 до 6 мм².

Условия монтажа:

- крепление на рейку типа Omega.

Отличительные особенности:

- система втычных перемычек.

Характеристики:

- цвета: серый и синий.

Характеристики	Значения
Номинальное напряжение, В	500 – для зажимов на 1,5 мм ² 800 – для зажимов на сечение от 2,5 до 6 мм ²
Номинальное импульсное напряжение U _{imp} , кВ	8
Класс горючести	V0
Материал корпуса	полиамид
Материал токопроводящих элементов	никелированная латунь

Сечение номинальное, мм ²	Диапазон сечений, мм ²	Сила тока номинальная, А	Размеры при установке на DIN-рейку, мм Высота x Длина x Толщина	Цвет	Тип	Код зажима	Код торцевого изолятора
1,5	0,2–2,5	17,5	Omega 3: 43x56x4,2	серый	HMM.1/1+2/GR	ZHM410GR	ZHM411GR
				синий	HMM.1/1+2 (Ex)i	ZHI410	ZHI411
2,5	0,2–4	24	Omega 3: 41x66x5,2	серый	HMM.2/1+2/GR	ZHM510GR	ZHM511GR
				синий	HMM.2/1+2 (Ex)i	ZHI510	ZHI511
4	0,2–6	32	Omega 3: 45x78x6,2	серый	HMM.4/1+2/GR	ZHM210GR	ZHM211GR
				синий	HMM.4/1+2 (Ex)i	ZHI210	ZHI211

Аксессуары

Маркировка



стр. 414

Перемычки



стр. 480

Разделители



стр. 494

Штекеры/щупы



стр. 483

Защитные крышки



стр. 497

Торцевые фиксаторы



стр. 477

DIN-рейки



стр. 367

Серия НММ, 2 ввода и 2 вывода

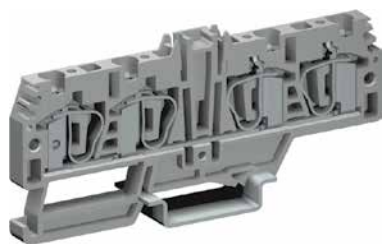
Назначение:

- коммутация проводников сечением от 0,2 до 6 мм².

Условия монтажа:

- крепление на рейку типа Omega (TH35).

Отличительные особенности:

- система втычных перемычек.

Характеристики:

- цвета: серый и синий.

Характеристики	Значения
Номинальное напряжение, В	500 – для зажимов на 1,5 мм ² 800 – для зажимов на сечение от 2,5 до 6 мм ²
Номинальное импульсное напряжение U _{imp} , кВ	8
Класс горючести	V0
Материал корпуса	полиамид
Материал токопроводящих элементов	никелированная латунь

Сечение номинальное, мм ²	Диапазон сечений, мм ²	Сила тока номинальная, А	Размеры при установке на DIN-рейку, мм Высота x Длина x Толщина	Цвет	Тип	Код зажима	Код торцевого изолятора
1,5	0,2–2,5	17,5	Omega 3: 43x65x4,2	серый	HMM.1/2+2/GR	ZHM420GR	ZHM421GR
				синий	HMM.1/2+2 (Ex)i	ZHI420	ZHI421
2,5	0,2–4	24	Omega 3: 41x82x5,2	серый	HMM.2/2+2/GR	ZHM520GR	ZHM521GR
				синий	HMM.2/2+2 (Ex)i	ZHI520	ZHI521
4	0,2–6	32	Omega 3: 45x98x6,2	серый	HMM.4/2+2/GR	ZHM220GR	ZHM221GR
				синий	HMM.4/2+2 (Ex)i	ZHI220	ZHI221

Мини-зажимы

Назначение:

- коммутация проводников сечением от 0,2 до 4 мм².

Условия монтажа:

- крепление на рейку типа Omega 2F;
- на перфорированную монтажную плату.

Отличительные особенности:

- маленькие размеры.

Характеристики:

- доступны в цветах: серый, синий.

Характеристики	Значения
Номинальное напряжение, В	800
Максимальное напряжение, кВ	8
Класс горючести	V0
Материал корпуса	полиамид
Материал токопроводящих элементов	никелированная латунь

Метод крепления	Сечение номинальное, мм ²	Диапазон сечений, мм ²	Сила тока номинальная, А	Размеры при установке на DIN-рейку, мм Высота x Длина x Толщина	Цвет	Тип	Код зажима	Код торцевого изолятора
На рейку Omega 2F	2,5	0,2–4	24	Omega 2F: 35x36x5,2	серый	HPP.2/GR	ZHP170GR	ZHP101GR
					синий	HPP.2 (Ex)i	ZHI132	-
На соседний зажим	2,5	0,2–4	24	30x36x5,2	серый	HP.2/GR	ZHP150GR	ZHV111GR
					синий	HP.2 (Ex)i	ZHI130	-
На отверстие Ø 3,5 мм	2,5	0,2–4	24	30x36x5,2	серый	HPC.2/GR	ZHP160GR	ZHV111GR
					синий	HPC.2 (Ex)i	ZHI131	-

Аксессуары

Маркировка



стр. 414

Перемычки



стр. 480

Разделители



стр. 494

Штекеры/шупы



стр. 483

Защитные крышки



стр. 497

Торцевые фиксаторы



стр. 477

DIN-рейки



стр. 367

Клеммные зажимы для заземления

Серия НТЕ. 1 ввод и 1 вывод



Назначение:

- подключение контуров заземления

Условия монтажа:

- крепление на рейки типа Omega.

Характеристики:

- цвет: желто-зеленый.

Характеристики	Значения
Номинальное импульсное напряжение U_{imp} , кВ	8
Класс горючести	V0
Материал корпуса	полиамид
Материал токопроводящих элементов	никелированная латунь

Сечение номинальное, мм ²	Диапазон сечений, мм ²	Размеры при установке на DIN-рейку, мм Высота x Длина x Толщина	Тип	Код зажима	Код торцевого изолятора
1,5	0,2–2,5	Omega 3: 43x50x4,2	НТЕ.1	ZHT400	ZHM401GR
2,5	0,2–4	Omega 3: 41x54x5,2	НТЕ.2	ZHT500	ZHM501GR
4	0,2–6	Omega 3: 45x58x6,2	НТЕ.4	ZHT250	ZHM251GR
6	0,2–10	Omega 3: 44x62x8,2	НТЕ.6	ZHT320	ZHM321GR
10	1,5–16	Omega 3: 53x71x10	НТЕ.10	ZHT330	ZHM331GR
16	1,5–25	Omega 3: 56x80x12	НТЕ.16	ZHT340	ZHM341GR

Серия НТЕ, 1 ввод и 2 вывода



Назначение:

- подключение контуров заземления.

Условия монтажа:

- крепление на рейку типа Omega.

Характеристики:

- цвет: желто-зеленый.

Характеристики	Значения
Номинальное импульсное напряжение U_{imp} , кВ	8
Класс горючести	V0
Материал корпуса	полиамид
Материал токопроводящих элементов	никелированная латунь

Сечение номинальное, мм ²	Диапазон сечений, мм ²	Размеры при установке на DIN-рейку, мм Высота x Длина x Толщина	Тип	Код зажима	Код торцевого изолятора
1,5	0,2–2,5	Omega 3: 43x61x4,2	НТЕ.1/1+2	ZHT410	ZHM411GR
2,5	0,2–4	Omega 3: 41x70x5,2	НТЕ.2/1+2	ZHT510	ZHM511GR
4	0,2–6	Omega 3: 45x78x6,2	НТЕ.4/1+2	ZHT260	ZHM211GR

Аксессуары

Маркировка



стр. 414

Перемычки



стр. 480

Разделители



стр. 494

Штекеры/щупы



стр. 483

Защитные крышки

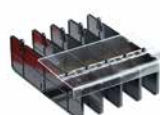

стр. 497

Торцевые фиксаторы



стр. 477

DIN-рейки



стр. 367

Серия НТЕ, 2 ввода и 2 вывода

Назначение:

- подключение контуров заземления.

Условия монтажа:

- крепление на рейки типа Omega.

Характеристики:

- цвет: желто-зеленый.

Характеристики	Значения
Номинальное импульсное напряжение U_{imp} , кВ	8
Класс горючести	V0
Материал корпуса	полиамид
Материал токопроводящих элементов	никелированная латунь

Сечение номинальное, мм ²	Диапазон сечений, мм ²	Размеры при установке на DIN-рейку, мм Высота x Длина x Толщина	Тип	Код зажима	Код торцевого изолятора
1,5	0,2–2,5	Omega 3: 43x65x4,2	НТЕ.1/2+2	ZHT420	ZHM421GR
2,5	0,2–4	Omega 3: 41x82x5,2	НТЕ.2/2+2	ZHT520	ZHM521GR
4	0,2–6	Omega 3: 45x98x6,2	НТЕ.4/2+2	ZHT270	ZHM221GR

Аксессуары

Маркировка



стр. 414

Перемычки



стр. 480

Разделители



стр. 494

Штекеры/шупы



стр. 483

Защитные крышки

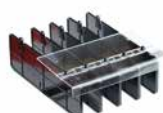

стр. 497

Торцевые фиксаторы



стр. 477

DIN-рейки



стр. 367

Зажим с размыкателем

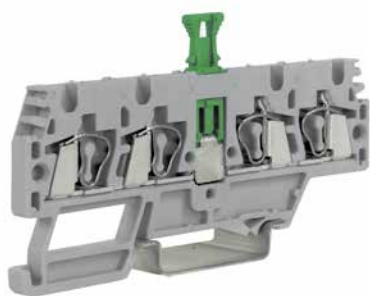

Размыкатель-вставка



Без вставки

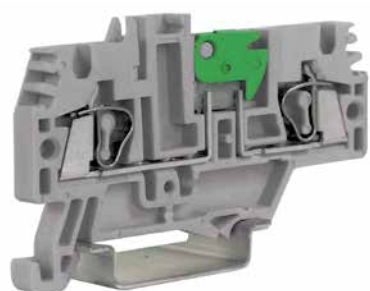

Ножевой размыкатель

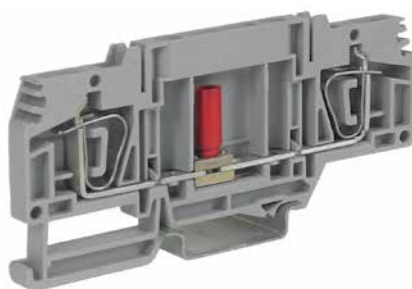

Полосковый размыкатель

Назначение:

- организация размыкаемого соединения.

Условия монтажа:

- крепление на рейку типа Omega.

Отличительные особенности:

- возможна кросс-коммутация (кроме размыкателя с рычагом).

Характеристики:

- цвет: серый.

Характеристики	Значения
Номинальное напряжение, В	400 – для ножевых размыкателей и размыкателей с рычагом 800 – для полосковых размыкателей
Номинальное импульсное напряжение U_{imp} , кВ	6
Класс горючести	V0
Материал корпуса	полиамид
Материал токопроводящих элементов	никелированная латунь

Тип размыкателя	Сечение номинальное, мм ²	Диапазон сечений, мм ²	Сила тока номинальная, А	Число "вводов" и "выводов"	Размеры при установке на DIN-рейку, мм Высота x Длина x Толщина	Тип	Код зажима	Код торцевого изолятора
Без вставки	2,5	0,2–4	16	2 группы по 2 контакта	Omega 3: 37x82x5,2	HMM.2/2+2/A/GR	ZHM170GR	ZHM521GR
Вставка	2,5	0,2–4	16	1 ввод и 2 вывода	Omega 3: 48x66x5,2	HMM.2/1+2/S/GR	ZHMS20GR	ZHM511GR
				2 ввода и 2 вывода	Omega 3: 48x82x5,2	HMM.2/2+2/S/GR	ZHMS10GR	ZHM521GR
Ножевой	2,5	0,2–4	16	1 ввод и 1 вывод	Omega 3: 37x66x5,2	HMS.2/GR	ZHS200GR	ZHM511GR
Полосковый	4	0,2–6	32	1 ввод и 1 вывод	Omega 3: 45x86x6,2	HSCB.4/GR	ZHB100GR	ZHB101GR
	6	0,2–10	41	1 ввод и 1 вывод	Omega 3: 48x97x8,2	HSCB.6/GR	ZHB200GR	ZHB201GR

Аксессуары

Маркировка



стр. 414

Перемычки



стр. 480

Разделители



стр. 494

Штекеры/щупы



стр. 483

Защитные крышки

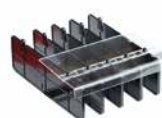

стр. 497

Торцевые фиксаторы



стр. 477

DIN-рейки



стр. 367

Держатели предохранителя

Тип HMFA



Тип HMF

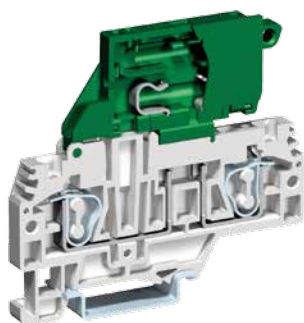

Тип HFR

Назначение:

- установка предохранителей, диодов и других функциональных элементов.

Условия монтажа:

- крепление на рейку типа Omega.

Отличительные особенности:

- зажимы типа HMF допускают переключение с аналогичными;
- зажимы типа HMFA и HFR допускают переключение со всеми зажимами серий: HMFA, HFR, HTE, HMM, HMS под провод аналогичного сечения или ближайшего меньшего. Условия переключения:
 - при переключении с зажимами под провод аналогичного сечения используются стандартные перемычки (стр. 480). Число объединяемых зажимов зависит от используемой перемычки;
 - при переключении с зажимом под провод меньшего сечения возможно объединение только двух зажимов мостиком ZPTC0302;
 - условия переключения указаны на стр. 501.

Характеристики:

- цвет: серый.

Характеристики	Значения
Номинальное напряжение, В	400 – для зажимов типа HMFA 500 - для зажимов типа HFR 630 – для зажимов типа HMF
Номинальное импульсное напряжение Uimp, кВ	4 – для зажимов типа HMFA, HMF 6 – для зажимов типа HFR
Класс горючести	V0
Материал корпуса	полиамид
Материал токопроводящих элементов	никелированная латунь

Сечение номинальное, мм ²	Диапазон сечений, мм ²	Сила тока номинальная, А	Тип предохранителя	Тип индикации состояния предохранителя	Размеры при установке на DIN-рейку, мм Высота x Длина x Толщина	Тип	Код зажима	Код торцевого изолятора
2,5	0,2-4	6,3	ножевой предохранитель (DIN 72581/3F)	без индикации	Omega 3: 41x66x5,2	HMFA.2/GR	ZHF300GR	ZHM511GR
4	0,2-6	6,3 (20 при установке луженого элемента)	предохранитель 5x20	без индикации	Omega 3: 68x80x8	HMFA.4/GR	ZHF110GR	ZHF111GR
				LED 12 В (AC/DC)		HMF.4/L12/GR	ZHF212GR	
				LED 24 В (AC/DC)		HMF.4/L24/GR	ZHF224GR	
				LED 48 В (AC/DC)		HMF.4/L48/GR	ZHF248GR	
	10	6,3 (10 при установке луженого элемента)	предохранитель 5x20	без индикации	Omega 3: 70x78x6,2	HFR.4/M/GR	ZHF310GR	ZHF211GR
				LED 12-48 В (AC/DC)		HFR.4/M/GR/C12-48	ZHF918MGR	
				LED 115-230 В (AC/DC)		HFR.4/M/GR/C115-230	ZHF910MGR	
				без индикации		HFR.4/GR	ZHF210GR	
10	10	предохранитель 6,3x32	LED 12-48 В (AC/DC)	Omega 3: 70x78x8,2	HFR.4/GR/C12-48	ZHF918GR	ZHF910GR	
			LED 115-230 В (AC/DC)		HFR.4/GR/C115-230	ZHF910GR		

Аксессуары

Маркировка



стр. 414

Перемычки



стр. 480

Разделители



стр. 494

Штекеры/щупы



стр. 483

Защитные крышки

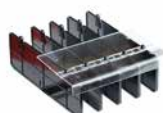

стр. 497

Торцевые фиксаторы



стр. 477

DIN-рейки



стр. 367

Многоуровневые зажимы



Двухуровневые зажимы
серии HMD.1, HMD.2N



Двухуровневый зажим
серии HMD.2



Трехуровневый зажим



Трехуровневый зажим с
заземлением на нижнем уровне

Назначение:

- многоуровневая коммутация слаботочных цепей.

Условия монтажа:

- крепление на рейку типа Omega.

Отличительные особенности:

- есть возможность оперативного переключения уровней в зажимах серии HMD.2.

Характеристики:

- доступны в цветах: серый, синий.

Характеристики	Значения
Номинальное напряжение, В	500 – для двухуровневых зажимов на 1,5 мм ² 500 – для трехуровневых зажимов 630 – для двухуровневых зажимов на 2,5 мм ² 800 – для двухуровневых зажимов серии HMD.2
Номинальное импульсное напряжение U _{imp} , кВ	8 (6 – для двухуровневых зажимов на 1,5 мм ²)
Класс горючести	V0
Материал корпуса	полиамид
Материал токопроводящих элементов	никелированная латунь

Тип зажима	Сечение номинальное, мм ²	Диапазон сечений, мм ²	Сила тока номинальная, А	Размеры при установке на DIN-рейку, мм Высота x Длина x Толщина	Цвет	Тип	Код зажима	Код торцевого изолятора
Двухуровневый	1,5	0,2–2,5	17,5	Omega 3: 59x73x4,2	серый	HMD.1/GR	ZHD200GR	ZHD201GR
					синий	HMD.1 (Ex)i	ZHD300	ZHD301
	2,5	0,2–2,5	24	Omega 3: 59x73x5,2	серый	HMD.2N/GR	ZHD400GR	ZHD201GR
					синий	HMD.2N (Ex)i	ZHD410	ZHD301
Двухуровневый с переключением уровней	1,5	0,2–2,5	17,5	Omega 3: 59x73x4,2	серый	HMD.1/CI/GR	ZHD120GR	ZHD201GR
	2,5	0,2–2,5	24	Omega 3: 59x73x5,2	серый	HMD.2N/CI/GR	ZHD450GR	ZHD201GR
Двухуровневый зажим серии HMD.2	2,5	0,2–4	24	Omega 3: 49x91x5,2	серый	HMD.2/GR	ZHD100GR	ZHD101GR
Трехуровневый зажим	2,5	0,2–2,5	24	Omega 3: 75x95x5,2	серый	HLD.2/GR	ZHL200GR	ZHL201GR
Трехуровневый зажим с заземлением на нижнем уровне	2,5	0,2–2,5	24	Omega 3: 75x95x5,2	серый	HDE.2/GR	ZHL500GR	ZHL201GR

Аксессуары

Маркировка



стр. 414

Перемычки



стр. 480

Разделители



стр. 494

Штекеры/щупы



стр. 483

Торцевые фиксаторы



стр. 477

DIN-рейки



стр. 367

Зажимы с электронными компонентами

Двухуровневые пустые

Назначение:

- интеграция электронных компонентов в состав цепи.

Условия монтажа:

- крепление на рейку типа Omega.

Отличительные особенности:

- возможна кросс-коммутация;
- возможно переключение уровней.

Характеристики	Значения
Сечение номинальное, мм ²	2
Диапазон сечений, мм ²	0,2–2,5
Номинальное напряжение, В	630
Номинальное импульсное напряжение U _{imp} , кВ	6
Класс горючести	V0
Материал корпуса	полиамид
Материал токопроводящих элементов	никелированная латунь

Сечение номинальное, мм ²	Диапазон сечений, мм ²	Сила тока номинальная, А	Конфигурация	Макс. толщина устанавливаемых компонентов, мм	Размеры при установке на DIN-рейку, мм Высота x Длина x Толщина	Тип	Код зажима	Код торцевого изолятора
1,5	0,2–2,5	17,5	верхний и нижний уровни разомкнуты	3,4	Omega 3: 59x73x4,2	HMD.1/X/GR	ZHD130GR	ZHD201GR
2,5	0,2–2,5	24	верхний и нижний уровни разомкнуты	3,9	Omega 3: 59x73x5,2	HMD.2N/X/GR	ZHD440GR	ZHD201GR
			верхний уровень проходной, нижний разомкнутый			HMD.2N/X1/GR	ZHD441GR	ZHD201GR

Аксессуары

Маркировка



стр. 414

Перемычки



стр. 480

Разделители



стр. 494

Штекеры/щупы



стр. 483

Торцевые фиксаторы



стр. 477

DIN-рейки



стр. 367

Двухуровневые с предустановленными компонентами



Назначение:

- интеграция электронных компонентов в состав цепи.

Условия монтажа:

- крепление на рейку типа Omega.

Отличительные особенности:

- возможна кросс-коммутиция;
- возможно переключение уровней.

Характеристики	Значения
Сечение номинальное, мм ²	2
Диапазон сечений, мм ²	0,2–2,5
Номинальное напряжение, В	630
Номинальное импульсное напряжение U _{imp} , кВ	6
Класс горючести	V0
Материал корпуса	полиамид
Материал токопроводящих элементов	никелированная латунь
Размеры при установке на DIN-рейку, мм. Высота x Длина x Толщина	Omega 3: 59x73x5,2

Принципиальная схема	Цвет	Тип	Код зажима	Код торцевого изолятора
	серый	HMD.2N/DD/GR	ZHD420GR	ZHD201GR
	серый	HMD.2/3DC/GR	ZHD430GR	ZHD201GR

Аксессуары

Маркировка



стр. 414

Перемычки



стр. 480

Разделители



стр. 494

Штекеры/щупы



стр. 483

Торцевые фиксаторы



стр. 477

DIN-рейки



стр. 367

Зажимы со штыревыми контактами

Двухуровневый зажим

Назначение:

- организация разъемного соединения вида "штырь-гнездо"*.

Условия монтажа:

- крепление на рейки типа Omega.

Отличительные особенности:

- шаг контактов при групповой установке зажимов – 5,08 мм;
- возможность шунтирования.

Характеристики:

- доступны в цветах: серый, бежевый, синий.

Характеристики	Значения
Номинальное напряжение, В	320
Номинальное импульсное напряжение U _{имп} , кВ	6
Класс горючести	V0
Материал корпуса	полиамид
Материал токопроводящих элементов	никелированная латунь

Сечение номинальное, мм ²	Диапазон сечений, мм ²	Сила тока номинальная, А	Размеры при установке на DIN-рейку, мм Высота x Длина x Толщина	Цвет	Тип	Код зажима	Код торцевого изолятора
				серый	HCD.1/GR	ZHC200GR	ZHC201GR
1,5	0,2–2,5	12	Omega3: 59x72x5,08	синий	HCD.1 (Ex)i	ZHC210	ZHC211

Разъемы типа "гнездо" для зажимов со штыревыми контактами

Назначение:

- организация разъемного соединения вида "штырь-гнездо"*.

Отличительные особенности:

- шаг контактов при групповой установке – 5,08 мм;
- при легком нажатии входят до упора и фиксируются в зажиме защелкой;
- совместим с зажимами типа VPC, VPD, HCD.

Характеристики:

- цвет: зеленый.

Число полюсов	Тип разъема	Код разъема
2	VPC/F02	ZVP902
3	VPC/F03	ZVP903
4	VPC/F04	ZVP904
5	VPC/F05	ZVP905
6	VPC/F06	ZVP906
7	VPC/F07	ZVP907
8	VPC/F08	ZVP908
9	VPC/F09	ZVP909
10	VPC/F10	ZVP910
11	VPC/F11	ZVP911
12	VPC/F12	ZVP912
13	VPC/F13	ZVP913
14	VPC/F14	ZVP914
15	VPC/F15	ZVP915
16	VPC/F16	ZVP916

* ГОСТ 14312-79

Аксессуары

Маркировка



стр. 414

Перемычки



стр. 480

Разделители



стр. 494

Штекеры/шупы



стр. 483

Торцевые фиксаторы



стр. 477

DIN-рейки



стр. 367

Серия HVPC. 1 ввод и 1 вывод



Назначение:

- организация разъемного соединения вида "штырь-гнездо"*.

Условия монтажа:

- крепление на рейки типа Omega

Отличительные особенности:

- возможность шунтирования;
- защита от прикосновения к токоведущим частям.

Характеристики:

- цвет: серый.

Характеристики	Значения
Сечение номинальное, мм ²	2,5
Номинальная сила тока, А	24
Номинальное напряжение, В	800
Номинальное импульсное напряжение U _{imp} , кВ	8
Класс горючести	V0
Материал корпуса	полиамид
Материал токопроводящих элементов	никелированная латунь

Сечение номинальное, мм ²	Диапазон сечений, мм ²	Сила тока номинальная, А	Размеры при установке на DIN-рейку, мм Высота x Длина x Толщина	Цвет	Тип	Код зажима	Код торцевого изолятора
2,5	0,2-4,0	24	Omega3: 41x50x5,2	серый	HVPC.2/GR	ZHVP300GR	ZHVP301GR

* ГОСТ 14312-79

Серия HVTE. 1 ввод и 1 вывод

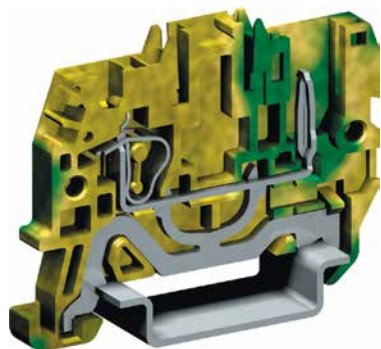

Назначение:

- подключение контуров заземления.

Условия монтажа:

- крепление на рейки типа Omega

Отличительные особенности:

- контакт на DIN-рейку;
- защита от прикосновения к токоведущим частям.

Характеристики:

- цвет: желто-зеленый.

Характеристики	Значения
Номинальное импульсное напряжение U _{imp} , кВ	8
Класс горючести	V0
Материал корпуса	полиамид
Материал токопроводящих элементов	никелированная латунь

Сечение номинальное, мм ²	Диапазон сечений, мм ²	Сила тока номинальная, А	Размеры при установке на DIN-рейку, мм Высота x Длина x Толщина	Тип	Код зажима	Код торцевого изолятора
2,5	0,2-4,0	24	Omega3: 41x50x5,2	HVPC.2/GR	ZHVT500	ZHVP301GR

Разъемы типа "гнездо" для зажимов со штыревыми контактами

Тип CHP.2/GR



Тип CHTE.2D

Назначение:

- организация разъемного соединения вида "штырь-гнездо"*

Отличительные особенности:

- шаг контактов при групповой установке – 5,2 мм;
- совместим с зажимами типа HVPC,
- возможно шунтирование,
- возможно объединение в сборки с произвольным числом полюсов;
- на клемме фиксируется защелкой.



Пример установки CHP.2/GR

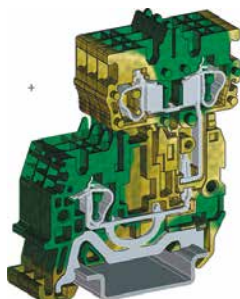

Пример установки CHTE.2D

Характеристики	Значения
Сечение номинальное, мм ²	2,5
Номинальная сила тока, А	24
Номинальное напряжение, В	800
Номинальное импульсное напряжение U _{imp} , кВ	8
Класс горючести	V0
Материал корпуса	полиамид
Материал токопроводящих элементов	никелированная латунь

Сечение номинальное, мм ²	Диапазон сечений, мм ²	Сила тока номинальная, А	Размеры при установке на DIN-рейку, мм Высота x Длина x Толщина	Цвет	Число контактов	Тип	Код зажима	Код торцевого изолятора
2,5	0,2–4,0	24	Omega3: 67x58x5,2	серый	1	CHP.2/GR	ZHVP900GR	ZHVP901GR
					2	CHP.2D/GR	ZHVP910GR	ZHVP911GR
				желто-зеленый	1	CHTE.2	ZHVT900	ZHVP901GR
					2	CHTE.2D	ZHVT910	ZHVP911GR

* ГОСТ 14312-79

Аксессуары

Маркировка



стр. 414

Перемычки



стр. 480

Разделители



стр. 494

Штекеры/шупы



стр. 483

Торцевые фиксаторы



стр. 477

DIN-рейки



стр. 367

Зажимы с плоскими контактами

Тип AFO



Назначение:

- организация быстроразъемного соединения.

Условия монтажа:

- крепление на рейки типа Omega и G.

Характеристики:

- цвет: бежевый.

Характеристики	Значения
Сечение номинальное, мм ²	2,5
Номинальная сила тока, А	20
Номинальное напряжение, В	400
Номинальное импульсное напряжение U _{imp} , кВ	4
Класс горючести	V0
Материал корпуса	полиамид
Материал токопроводящих элементов	никелированная латунь

Метод организации соединения	Код зажима	Код торцевого изолятора
Два независимых уровня	ZAF500	ZAF201
Связанные контакты	ZAF400	ZAF201

Тип CF



Тип CF.12/1+1

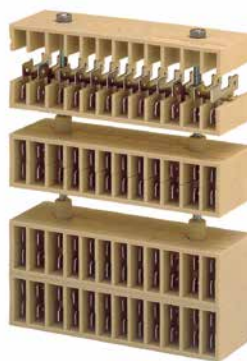

Тип CF.12/2+2

Назначение:

- организация быстроразъемного соединения.

Условия монтажа:

- монтируются на панель;
- стягиваются шпилькой на M4.

Особенности монтажа:

- могут устанавливаться как по одной, так и блоками по несколько штук;
- при установке группами, между соседними блоками следует размещать изолирующую втулку ZCF102;
- для удобства стягивания блоков типа CF.12/2+2 на стягивающую шпильку между гайкой и блоком нужно установить укороченную втулку ZCF201.

Характеристики:

- цвет: бежевый;
- расстояние между отверстиями для шпилек – 69,5 мм.

Характеристики	Значения
Номинальное сечение подключаемого проводника, мм ²	2,5
Число полюсов в блоке	12
Номинальная сила тока, А	20
Номинальное напряжение, В	500
Номинальное импульсное напряжение U _{imp} , кВ	6
Класс горючести	V0
Материал корпуса	полиамид
Материал токопроводящих элементов	никелированная латунь

Тип зажима	Комплект поставки	Размеры блока, мм Высота/Длина/Толщина	Код зажима	Код верхней крышки	Код изолирующей втулки
CF.12/1+1	с верхней крышкой	109x34x16,5	ZCF900	-	ZCF102
	без верхней крышки	109x34x16,5	ZCF100	ZCF101	ZCF102
CF.12/2+2	-	109x34x24	ZCF200	-	ZCF102 – полноразмерная втулка ZCF201 – укороченная втулка

Зажимы с прорезанием изоляции

Тип NCS/V



ZNC100



ZNC200

Назначение:

- организация быстрого соединения.

Условия монтажа:

- крепление на рейки типа Omega.

Характеристики:

- цвет: бежевый.

Характеристики	Значения
Сечение номинальное, мм ²	1,5
Номинальная сила тока, А	15
Номинальное напряжение, В	800
Номинальное импульсное напряжение U _{imp} , кВ	8
Класс горючести	V0
Материал корпуса	полиамид
Материал токопроводящих элементов	никелированная латунь

Метод организации соединения	Диапазон сечений, мм ²	Размеры при установке на DIN-рейку, мм Высота x Длина x Толщина	Тип	Код зажима	Код торцевого изолятора
Прорезание изоляции	0,5-1,5	Omega 3: 53x48x5,2	NCS	ZNC100	ZNC101
Винт – прорезание изоляции	винтовое подключение – 0,2-6; прорезание изоляции – 0,5-1,5	Omega 3: 53x48x5,2	NCV	ZNC200	ZNC101

Аксессуары

Маркировка



стр. 414

Перемычки



стр. 478

Разделители



стр. 494

Торцевые фиксаторы



стр. 477

DIN-рейки



стр. 367

Аксессуары

Концевые фиксаторы

Тип ВТ/DIN/PO



Назначение:

- фиксация набора клеммных зажимов на рейке.

Условия монтажа:

- крепление на рейку типа G.

Характеристики:

- толщина: 8 мм;
- материал: полиамид.

Цвет	Код фиксатора
Черный	ZBT001

Тип ВТ/3



Назначение:

- фиксация набора клеммных зажимов на рейке.

Условия монтажа:

- крепление на рейку типа Omega 3.

Характеристики:

- толщина: 8 мм;
- фиксируется винтом;
- материал: полиамид.

Цвет	Код фиксатора
Черный	ZBT003

Тип ВТУ



Назначение:

- фиксация набора клеммных зажимов на рейке.

Условия монтажа:

- крепление на рейки типа Omega 3 и G.

Характеристики:

- толщина: 8 мм;
- материал: полиамид.

Цвет	Код фиксатора
Черный	ZBT005

Тип ВТ/2



Назначение:

- фиксация набора клеммных зажимов на рейке.

Условия монтажа:

- крепление на рейку типа Omega 2.

Характеристики:

- толщина: 8 мм;
- материал: полиамид.

Цвет	Код фиксатора
Черный	ZBT006

Тип ВТО



Назначение:

- фиксация набора клеммных зажимов на рейке.

Условия монтажа:

- крепление на рейку типа Omega 3.

Характеристики:

- толщина: 8 мм;
- материал: полиамид.

Цвет	Код фиксатора
Черный	ZBT007

Тип CDA/BT

Назначение:

- фиксация набора клеммных зажимов на рейке.

Условия монтажа:

- крепление на рейки типа G.

Характеристики:

- толщина: 11 мм;
- фиксация винтом;
- материал: сталь.

Цвет	Код фиксатора
Сталь	ZCD003

Собранные винтовые перемычки

Назначение:

- переключение произвольного количества зажимов.

Отличительные особенности:

- число переключаемых зажимов от 2 до 10.

Характеристики:

- метод крепления: винты;
- материал: никелированная латунь;
- решение для взрывоопасных зон (Ex e) выполняется с невыпадающими винтами;
- перемычки с кодами ZPM* поставляются в собранном виде.

Тип зажима	2-полюсная	2-полюсная (Ex e)	3-полюсная	5-полюсная	10-полюсная	Перемычка длиной 250 мм			
						Число полюсов	Код перемычки	Винт+рукав	Винт+рукав (Ex e)
CBD.2	ZPM202	-	ZPM203	ZPM205	ZPM210	45	ZPMP01	ZCPM21	ZCPX21
CBD.4	ZPM402	-	ZPM403	ZPM405	ZPM400	38	ZPMP42	ZCPM12	ZCPX12
CBD.6	ZPM602	-	ZPM603	ZPM605	ZPM610	31	ZPMP13	ZCPM83	ZCPX83
CBD.10	ZPM102	-	ZPM103	ZPM105	ZPM100	25	ZPMP04	ZCPM03	ZCPX03
CBC.16	ZPOF53	-	-	-	-	21	ZPMP05	ZCPM53	-
CBC.35	ZPOF06	ZPFX06	-	-	-	16	ZPMP06	ZCPM06	-
CBD.16	ZPOF44	ZPFX44	-	-	-	21	ZPMP05	ZCPM44	ZCPX44
CBD.35	ZPOF06	ZPFX06	-	-	-	16	ZPMP06	ZCPM06	ZCPX06
CBD.50	ZPOF07	ZPFX07	-	-	-	14	ZPMP07	ZCPM07	ZCPX07
CBD.70	ZPOF08	ZPFX08	-	-	-	12	ZPMP08	ZCPM08	ZCPX08
NCS	ZPOF99	-	-	-	-	40	ZPMP02	ZCPM99	-
NCV	ZPOF99	-	-	-	-	40	ZPMP02	ZCPM99	-
CBR.2	ZPM252	-	ZPM253	ZPM255	ZPM250	50	ZPMP25	ZCPM25	-
DAS.4	ZPM412	-	ZPM513	ZPM515	ZPM510	42	ZPMP58	ZCPM01	ZCPX01
GPM.95	ZPO952	-	ZPO953	-	-	-	-	-	-
GPM.150	ZPO152	-	ZPO153	-	-	-	-	-	-
GPM.240	ZPO242	-	ZPO243	-	-	-	-	-	-
GPA.70 - GPA.70/FIX	ZPOF70	-	-	-	-	12	ZPMP08	ZCPM70	-
MPS.2/SW	ZPM912	-	ZPM913	ZPM915	ZPM910	45	ZPMP01	ZCPM11	ZCPX11
MPS.2/SWP	ZPM912	-	ZPM913	ZPM915	ZPM910	45	ZPMP01	ZCPM11	ZCPX11
RN.1	ZPM112	-	ZPM113	ZPM115	ZPM110	59	ZPMP16	ZCPM16	-
RN.2	ZPM122	-	ZPM123	ZPM125	ZPM120	50	ZPMP25	ZCPM16	-
RP.4	ZPM412	-	ZPM513	ZPM515	ZPM510	42	ZPMP58	ZCPM01	ZCPX01
SCB.4	ZPM412	-	ZPM413	ZPM415	ZPM410	40	ZPMP02	ZCPM01	ZCPX01
SCB.6	ZPOF57	-	-	-	-	31	ZPMP13	ZCPM57	-
SCB.10	ZPOF56	-	-	-	-	31	ZPMP13	ZCPM57	-
SFO.4	ZPM902	-	ZPM903	ZPM905	ZPM900	31	ZPMP20	ZCPM20	-
TDE.2	ZPM202	-	ZPM303	ZPM305	ZPM310	40	ZPMP02	ZCPM21	-
TLD.2	ZPM202	-	ZPM303	ZPM305	ZPM310	40	ZPMP02	ZCPM21	-
TLS.2	ZPM202	-	ZPM303	ZPM305	ZPM310	40	ZPMP02	ZCPM21	-

Размыкаемые винтовые перемычки для проходных зажимов



Назначение:

- создание размыкаемого контакта между соседними зажимами.

Характеристики:

- метод крепления: винты;
- материал: никелированная латунь.

Комплект поставки:

- 2 винта; 2 рукава; шинка с замком.

Пример монтажа:

- стр. 503.

Тип зажима	Код перемычки
CBC.16	ZPOS53
CBC.35	ZPOS66
CBD.2	ZPOS11
CBD.4	ZPOS42
CBD.6	ZPOS93
CBD.10	ZPOS44
CBD.16	ZPOS44
CBD.35	ZPOS66
CBD.50	ZPOS07
CBD.70	ZPOS08
DAS.4	ZPOS43
MPS.2/SW	ZPOS91
MPS.2/SWP	ZPOS91
RP.4	ZPOS43
TLD.2	ZPOS41
TLS.2	ZPOS41

Размыкаемые винтовые перемычки для тестовых зажимов



2-полюсная перемычка типа SCB/4; HSCB/6

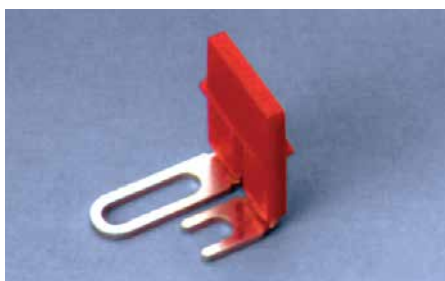

2-полюсная перемычка типа SCB/6

Назначение:

- одновременное замыкание или размыкание контактов у тестовых зажимов.

Характеристики:

- метод крепления: винты;
- материал: никелированная латунь.



Винт + рукав

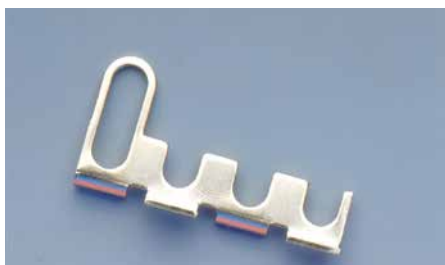

4-полюсная перемычка типа SCX/PO/4

Тип зажима	Тип перемычки на 2 полюса	Код перемычки на 2 полюса	Тип перемычки на 4 полюса	Код перемычки на 4 полюса	Тип комплекта "Винт+рукав"	Код комплекта "Винт+рукав"
SCB.4	SCB/4/PO/2	ZSB303	SCB/4/PO/4	ZSB304	SCB/4/CPM	ZSB305
SCB.6	SCB/6/PO/2	ZSB203	SCB/6/PO/4	ZSB204	SCB/6/CPM	ZSB205 ZSB205R (с красной розеткой)
SCB.10	SCX/PO/2	ZSC103	SCX/PO/4	ZSC104	SCX/CPM	ZSC105
HSCB.6	HSCB/6/PO/2	ZHB203	HSCB/6/PO/4	ZHB204	HSCB.6/ZCPM	ZHB205

Втычные перемычки без изоляции



Назначение:

- быстрое и надежное переключение зажимов.

Отличительные особенности:

- безвинтовая установка;
- различные схемы переключения;
- стандартная установка перемычки обеспечивает IP20;
- не требует установки дополнительной изоляции.

Характеристики:

- материал: никелированная латунь.

Инструкция по монтажу:

- стр. 500.

Тип зажима	2-полюсная перемычка	3-полюсная перемычка	5-полюсная перемычка	10-полюсная перемычка	Перемычка длиной 250 мм	
					Число полюсов	Код
CBC.2	ZPTC0202	ZPTC0203	ZPTC0205	ZPTC0210	50	ZPTC0200
CBC.4	ZPTC0402	ZPTC0403	ZPTC0405	ZPTC0410	42	ZPTC0400
CBC.6	ZPTC0602	ZPTC0603	ZPTC0605	ZPTC0610	31	ZPTC0600
CBC.10	ZPTC1002	ZPTC1003	ZPTC1005	ZPTC1010	25	ZPTC1000
DBC.2	ZPTC0202	ZPTC0203	ZPTC0205	ZPTC0210	50	ZPTC0200
DSFA.4	ZPTC0402	ZPTC0403	ZPTC0405	ZPTC0410	42	ZPTC0400
DSS.4	ZPTC0402	ZPTC0403	ZPTC0405	ZPTC0410	42	ZPTC0400
HDE.2	ZPTC0302	ZPTC0303	ZPTC0305	ZPTC0310	47	ZPTC0300
HLD.2	ZPTC0302	ZPTC0303	ZPTC0305	ZPTC0310	47	ZPTC0300
HMM.1	ZPTC0102	ZPTC0103	ZPTC0105	ZPTC0110	50	ZPTC0100
HMM.2	ZPTC0302	ZPTC0303	ZPTC0305	ZPTC0310	47	ZPTC0300
HMM.4	ZPTC0502	ZPTC0503	ZPTC0505	ZPTC0510	40	ZPTC0500
HMM.6	ZPTC0802	ZPTC0803	ZPTC0805	ZPTC0810	30	ZPTC0800
HMM.10	ZPTC1102	ZPTC1103	ZPTC1105	ZPTC1110	25	ZPTC1100
HMM.16	ZPTC1602	ZPTC1603	ZPTC1605	ZPTC1610	20	ZPTC1600
HTE.1	ZPTC0102	ZPTC0103	ZPTC0105	ZPTC0110	50	ZPTC0100
HTE.2	ZPTC0302	ZPTC0303	ZPTC0305	ZPTC0310	47	ZPTC0300
HTE.4	ZPTC0502	ZPTC0503	ZPTC0505	ZPTC0510	40	ZPTC0500
HTE.6	ZPTC0802	ZPTC0803	ZPTC0805	ZPTC0810	30	ZPTC0800
HTE.10	ZPTC1102	ZPTC1103	ZPTC1105	ZPTC1110	25	ZPTC1100
HTE.16	ZPTC1602	ZPTC1603	ZPTC1605	ZPTC1610	20	ZPTC1600
HMD.1	ZPTC0102	ZPTC0103	ZPTC0105	ZPTC0110	50	ZPTC0100
HMD.2N	ZPTC0302	ZPTC0303	ZPTC0305	ZPTC0310	47	ZPTC0300
HMS.2	ZPTC0302	ZPTC0303	ZPTC0305	ZPTC0310	47	ZPTC0300
HMFA.2	ZPTC0302	ZPTC0303	ZPTC0305	ZPTC0310	47	ZPTC0300
HFR.4	ZPTC0502	ZPTC0503	ZPTC0505	ZPTC0510	40	ZPTC0500
HSCB.4	ZPTC0502	ZPTC0503	ZPTC0505	ZPTC0510	40	ZPTC0500
HSCB.6	ZPTC0802	ZPTC0803	ZPTC0805	ZPTC0810	30	ZPTC0800
HPR.2	ZPTC0302	ZPTC0303	ZPTC0305	ZPTC0310	47	ZPTC0300
HP.2	ZPTC0302	ZPTC0303	ZPTC0305	ZPTC0310	47	ZPTC0300
HPC.2	ZPTC0302	ZPTC0303	ZPTC0305	ZPTC0310	47	ZPTC0300
MPS.4	ZPTC0402	ZPTC0403	ZPTC0405	ZPTC0410	42	ZPTC0400
MPFA.4	ZPTC0402	ZPTC0403	ZPTC0405	ZPTC0410	42	ZPTC0400
SFR.6	ZPTC2002	ZPTC2003	ZPTC2005	ZPTC2010	25	ZPTC2000
VPC.2	ZPTC0202	ZPTC0203	ZPTC0205	ZPTC0210		ZPTC0200
HCD.1	ZPTC0202	ZPTC0203	ZPTC0205	ZPTC0210	50	ZPTC0200
VPD.2	ZPTC0202	ZPTC0203	ZPTC0205	ZPTC0210	50	ZPTC0200
HVPC.2	ZPTC0302	ZPTC0303	ZPTC0305	ZPTC0310	47	ZPTC0300
CHP.2	ZPTC0302	ZPTC0303	ZPTC0305	ZPTC0310	47	ZPTC0300
CHP.2D	ZPTC0302	ZPTC0303	ZPTC0305	ZPTC0310	47	ZPTC0300
CHTE.2	ZPTC0302	ZPTC0303	ZPTC0305	ZPTC0310	47	ZPTC0300
CHTE.2D	ZPTC0302	ZPTC0303	ZPTC0305	ZPTC0310	47	ZPTC0300

Втычные перемычки с изоляцией



Назначение:

- быстрое и надежное переключение зажимов.

Отличительные особенности:

- безвинтовая установка;
- различные схемы переключения;
- стандартная установка перемычки обеспечивает IP20;
- без установки дополнительной изоляции;
- нет необходимости использовать маркировку PTC/SP.

Характеристики:

- материал: никелированная латунь.

Инструкция по монтажу:

- стр. 500.

Тип зажима	2-полюсная перемычка		3-полюсная перемычка		5-полюсная перемычка		10-полюсная перемычка		30-полюсная перемычка	
	красный	синий	красный	синий	красный	синий	красный	синий	красный	синий
CBC.2	ZPTR0202R	ZPTR0202B	ZPTR0203R	ZPTR0203B	ZPTR0205R	ZPTR0205B	ZPTR0210R	ZPTR0210B	ZPTR0230R	ZPTR0230B
CBC.4	ZPTR0402R	ZPTR0402B	ZPTR0403R	ZPTR0403B	ZPTR0405R	ZPTR0405B	ZPTR0410R	ZPTR0410B	ZPTR0430R	ZPTR0430B
HDE.2	ZPTR0302R	ZPTR0302B	ZPTR0303R	ZPTR0303B	ZPTR0305R	ZPTR0305B	ZPTR0310R	ZPTR0310B	ZPTR0330R	ZPTR0330B
HLD.2	ZPTR0302R	ZPTR0302B	ZPTR0303R	ZPTR0303B	ZPTR0305R	ZPTR0305B	ZPTR0310R	ZPTR0310B	ZPTR0330R	ZPTR0330B
HMM.2	ZPTR0302R	ZPTR0302B	ZPTR0303R	ZPTR0303B	ZPTR0305R	ZPTR0305B	ZPTR0310R	ZPTR0310B	ZPTR0330R	ZPTR0330B
HMM.4	ZPTR0502R	ZPTR0502B	ZPTR0503R	ZPTR0503B	ZPTR0505R	ZPTR0505B	ZPTR0510R	ZPTR0510B	ZPTR0530R	ZPTR0530B
HTE.2	ZPTR0302R	ZPTR0302B	ZPTR0303R	ZPTR0303B	ZPTR0305R	ZPTR0305B	ZPTR0310R	ZPTR0310B	ZPTR0330R	ZPTR0330B
HTE.4	ZPTR0502R	ZPTR0502B	ZPTR0503R	ZPTR0503B	ZPTR0505R	ZPTR0505B	ZPTR0510R	ZPTR0510B	ZPTR0530R	ZPTR0530B
HMD.2N	ZPTR0302R	ZPTR0302B	ZPTR0303R	ZPTR0303B	ZPTR0305R	ZPTR0305B	ZPTR0310R	ZPTR0310B	ZPTR0330R	ZPTR0330B
HMS.2	ZPTR0302R	ZPTR0302B	ZPTR0303R	ZPTR0303B	ZPTR0305R	ZPTR0305B	ZPTR0310R	ZPTR0310B	ZPTR0330R	ZPTR0330B
HMFA.2	ZPTR0302R	ZPTR0302B	ZPTR0303R	ZPTR0303B	ZPTR0305R	ZPTR0305B	ZPTR0310R	ZPTR0310B	ZPTR0330R	ZPTR0330B
HFR.4	ZPTR0502R	ZPTR0502B	ZPTR0503R	ZPTR0503B	ZPTR0505R	ZPTR0505B	ZPTR0510R	ZPTR0510B	ZPTR0530R	ZPTR0530B
HSCB.4	ZPTR0502R	ZPTR0502B	ZPTR0503R	ZPTR0503B	ZPTR0505R	ZPTR0505B	ZPTR0510R	ZPTR0510B	ZPTR0530R	ZPTR0530B

Втычные двухполюсные перемычки с изоляцией

Назначение:

- перемыкание двух соседних зажимов.

Отличительные особенности:

- наличие изоляции.

Материал:

- никелированная латунь.

Тип зажима	Код перемычки
HMD.2	ZPH100
HMF.4	ZPH100
FDP.2	ZPH100

Втычная межуровневая перемычка

Назначение:

- перемыкание верхнего и нижнего уровня многоуровневых зажимов.

Отличительные особенности:

- наличие изоляции.

Материал:

- никелированная латунь.

Пример монтажа:

- стр. 503.

Тип зажима	Код перемычки
HMD.2	ZPHD02

Винтовые межуровневые перемычки

Назначение:

- перемыкание верхнего и нижнего уровня многоуровневых зажимов.

Материал:

- никелированная латунь.

Тип зажима	Внутреннее перемыкание уровней		Внутреннее перемыкание уровней с возможностью организации внешнего перемыкания между зажимами	
	Тип перемычки	Код перемычки	Тип перемычки	Код перемычки
DAS.4	DAS/VCI	ZDS107	DAS/VCE	ZDS108

Аксессуары для снятия показаний с зажимов

Модульные тестовые щупы



Щуп для зажимов CBD



Щуп для зажимов HMM



Щуп для зажимов CBC

Назначение:

- снятие показаний с клеммного зажима.

Отличительные особенности:

- устанавливаются в специализированные отверстия на зажиме;
- тестовые щупы могут объединяться в группы с любым количеством элементов.

Тип зажима	Способ установки	Способ фиксации проводника в щупе	Тип щупа	Код щупа
CBD.2	вместо винтовой перемычки	пайка	SDD/5	ZDD005
CBD.4	вместо винтовой перемычки	пайка	SDD/6	ZDD006
CBC.2	вместо втычной перемычки	пружинный зажим	SDC/5	ZDC005
CBC.2	поверх втычной перемычки	пружинный зажим	SDC/5P	ZDC05P
CBC.2	промежуточный элемент	пружинный зажим	SDC/5V	ZDC05V
CBC.2	промежуточный элемент	пружинный зажим	SDC/POL	ZDCPOL
CBC.4	вместо втычной перемычки	пружинный зажим	SDC/6	ZDC006
CBC.4	поверх втычной перемычки	пружинный зажим	SDC/6P	ZDC06P
CBC.4	промежуточный элемент	пружинный зажим	SDC/6V	ZDC06V
HMM.1 HMM.1/1+2 HMM.1/2+2 HMD.1	в специализированное отверстие	пайка	SDH/4	ZDH004
HMM.2 HMM.2/1+2 HMM.2/2+2 HMD.2 HMS.2 HP.2 HP.2P	в специализированное отверстие	пайка	SDH/5	ZDH005
HMM.4	в специализированное отверстие	пайка	SDH/6	ZDH006
HMD.2N	в специализированное отверстие	пружинный зажим	SDH/7	ZDH007

Торцевые изоляторы для модульных щупов

Назначение:

- изоляция торцевой части тестового щупа.

Отличительные особенности:

- устанавливаются на специализированные посадочные места.

Тип зажима	Тип щупа	Код торцевого изолятора
CBD.2	SDD/5	ZDD501
CBD.4	SDD/6	ZDD601
HMM.1 HMM.1/1+2 HMM.1/2+2 HMD.1	SDH/4	ZDH401
HMM.2 HMM.2/1+2 HMM.2/2+2 HMD.2 HMS.2 HP.2 HP.2P	SDH/5	ZDH501
HMM.4	SDH/6	ZDH601
HMD.2N	SDH/7	ZDH701

Тестовые щупы и розетки



Розетка



Щуп

Назначение:

- снятие показаний с клеммного зажима.

Отличительные особенности:

- устанавливаются в специализированные отверстия на зажиме;
- щупы изготавливаются из посеребренной латуни;
- тестовая розетка вворачивается в зажим;
- тестовый щуп устанавливается либо в розетку, либо в специальное отверстие на зажиме.

Инструкция по монтажу:

- стр. 502.

Тип зажима	Код розетки	Код щупа
CBC.16	ZPD002	ZDD002
CBC.35	ZPD015	ZDD002
CBD.2	ZPD004	ZDD001
CBD.4	ZPD001	ZDD001
CBD.6	ZPD013	ZDD001
CBD.10	ZPD002	ZDD002
CBD.16	ZPD002	ZDD002
CBD.35	ZPD002	ZDD002
CBD.50	ZPD003	ZDD002
CBD.70	ZPD003	ZDD002
CBR.2	ZPD011	ZDD001
DAS.4	ZPD001	ZDD001
FPC.10	-	ZDD002
HMD.2	-	ZDD001
HMF.4	-	ZDD001
HMM.2	-	ZDD001
HMM.4	-	ZDD001
HMM.6	-	ZDD001
HMM.10	-	ZDD001
HMM.16	-	ZDD001
HMS.2	-	ZDD001
HSCB.6	ZPD017	ZDD001
HTE.2	-	ZDD001
HTE.4	-	ZDD001
HTE.6	-	ZDD001
MPS.2	ZPD005	ZDD001
RN.1	ZPD011	ZDD001
RN.2	ZPD001	ZDD001
RP.4	ZPD001	ZDD001
SCB.4	ZPD001	ZDD001
SCB.6	ZPD015	ZDD002
SFO.4	ZPD014	ZDD001
SFR.4	ZPD014	ZDD001
TDE.2	ZPD004	ZDD001
TLD.2	ZPD004	ZDD001
TLS.2	ZPD004	ZDD001

Системы маркировки

CNU/8/51

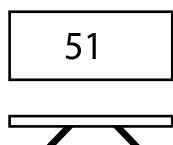
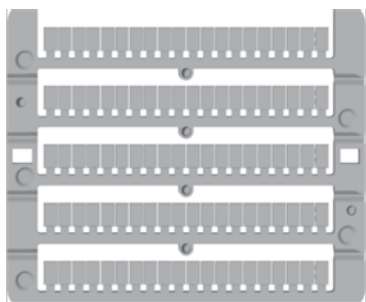
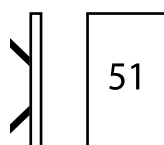
 Горизонтальная
печать

 Вертикальная
печать

Назначение:

- маркировка всех типов клеммных зажимов.

Отличительные особенности:

- в одной пластине – 100 элементов;
- размер элемента: 8x5,1 мм;
- для зажимов типа CBC.2 и НММ.2 возможна групповая маркировка.

Характеристики:

- маркировка выполнена из белого поликарбоната с черно-белой печатью значений на элементах.

Значение	Тип	Количество элементов в упаковке	Код для вертикальной печати	Код для горизонтальной печати
Чистый	CNU/8/030	1500	ZNU008	ZNU008
0	CNU/8/000	500	ZN8000	ZN8000H
1	CNU/8/111	500	ZN8111	ZN8111H
2	CNU/8/222	500	ZN8222	ZN8222H
3	CNU/8/333	500	ZN8333	ZN8333H
4	CNU/8/444	500	ZN8444	ZN8444H
5	CNU/8/555	500	ZN8555	ZN8555H
6	CNU/8/666	500	ZN8666	ZN8666H
7	CNU/8/777	500	ZN8777	ZN8777H
8	CNU/8/888	500	ZN8888	ZN8888H
9	CNU/8/999	500	ZN8999	ZN8999H
10	CNU/8/010	500	ZN8010	ZN8010H
11	CNU/8/11	500	ZN8Y11	ZN8Y11H
12	CNU/8/12	500	ZN8Y12	ZN8Y12H
13	CNU/8/13	500	ZN8Y13	ZN8Y13H
14	CNU/8/14	500	ZN8Y14	ZN8Y14H
15	CNU/8/15	500	ZN8Y15	ZN8Y15H
16	CNU/8/16	500	ZN8Y16	ZN8Y16H
17	CNU/8/17	500	ZN8Y17	ZN8Y17H
18	CNU/8/18	500	ZN8Y18	ZN8Y18H
19	CNU/8/19	500	ZN8Y19	ZN8Y19H
20	CNU/8/20	500	ZN8Y20	ZN8Y20H
1-10	CNU/8/510	500	ZN8510	ZN8510H
1-50	CNU/8/001	500	ZN8001	ZN8001H
A	CNU/8/031	500	ZN8031	ZN8031H
B	CNU/8/032	500	ZN8032	ZN8032H
C	CNU/8/033	500	ZN8033	ZN8033H
D	CNU/8/034	500	ZN8034	ZN8034H
E	CNU/8/035	500	ZN8035	ZN8035H
F	CNU/8/036	500	ZN8036	ZN8036H
G	CNU/8/037	500	ZN8037	ZN8037H
H	CNU/8/038	500	ZN8038	ZN8038H
J	CNU/8/049	500	ZN8049	ZN8049H
K	CNU/8/050	500	ZN8050	ZN8050H
I	CNU/8/043	500	ZN8043	ZN8043H
L	CNU/8/044	500	ZN8044	ZN8044H
M	CNU/8/045	500	ZN8045	ZN8045H
N	CNU/8/016	500	ZN8016	ZN8016H
O	CNU/8/046	500	ZN8046	ZN8046H
P	CNU/8/047	500	ZN8047	ZN8047H
Q	CNU/8/048	500	ZN8048	ZN8048H
R	CNU/8/013	500	ZN8013	ZN8013H
S	CNU/8/014	500	ZN8014	ZN8014H
T	CNU/8/015	500	ZN8015	ZN8015H
U	CNU/8/017	500	ZN8017	ZN8017H
V	CNU/8/018	500	ZN8018	ZN8018H
W	CNU/8/019	500	ZN8019	ZN8019H
X	CNU/8/020	500	ZN8020	ZN8020H
Y	CNU/8/021	500	ZN8021	ZN8021H
Z	CNU/8/022	500	ZN8022	ZN8022H

Значение	Тип	Количество элементов в упаковке	Код для вертикальной печати	Код для горизонтальной печати
11-20	CNU/8/520	500	ZN8520	ZN8520H
21-30	CNU/8/530	500	ZN8530	ZN8530H
31-40	CNU/8/540	500	ZN8540	ZN8540H
41-50	CNU/8/550	500	ZN8550	ZN8550H
51-60	CNU/8/560	500	ZN8560	ZN8560H
61-70	CNU/8/570	500	ZN8570	ZN8570H
71-80	CNU/8/580	500	ZN8580	ZN8580H
81-90	CNU/8/590	500	ZN8590	ZN8590H
91-100	NU/8/600	500	ZN8600	ZN8600H
51-100	CNU/8/051	500	ZN8051	ZN8051H
101-150	CNU/8/101	500	ZN8101	ZN8101H
151-200	CNU/8/151	500	ZN8151	ZN8151H
201-250	CNU/8/201	500	ZN8201	ZN8201H
251-300	CNU/8/251	500	ZN8251	ZN8251H
301-350	CNU/8/301	500	ZN8301	ZN8301H
351-400	CNU/8/351	500	ZN8351	ZN8351H
401-450	CNU/8/401	500	ZN8401	ZN8401H
451-500	CNU/8/451	500	ZN8451	ZN8451H
501-550	CNU/8/501	500	ZN8501	ZN8501H
551-600	CNU/8/551	500	ZN8551	ZN8551H
601-650	CNU/8/601	500	ZN8601	ZN8601H
651-700	CNU/8/651	500	ZN8651	ZN8651H
701-750	CNU/8/701	500	ZN8701	ZN8701H
751-800	CNU/8/751	500	ZN8751	ZN8751H
801-850	CNU/8/801	500	ZN8801	ZN8801H
851-900	CNU/8/851	500	ZN8851	ZN8851H
901-950	CNU/8/901	500	ZN8901	ZN8901H
951-999	CNU/8/951	500	ZN8951	ZN8951H
L1	CNU/8/0L1	500	ZN80L1	ZN80L1H
L2	CNU/8/0L2	500	ZN80L2	ZN80L2H
L3	CNU/8/0L3	500	ZN80L3	ZN80L3H
NI	CNU/8/NI	500	ZN80NI	ZN80NIH
PE	CNU/8/PE	500	ZN80PE	ZN80PEH
R1	CNU/8/R1	500	ZN80R1	ZN80R1H
S1	CNU/8/S1	500	ZN80S1	ZN80S1H
S2	CNU/8/S2	500	ZN80S2	ZN80S2H
S3	CNU/8/S3	500	ZN80S3	ZN80S3H
U1	CNU/8/U1	500	ZN80U1	ZN80U1H
U2	CNU/8/U2	500	ZN80U2	ZN80U2H
V1	CNU/8/V1	500	ZN80V1	ZN80V1H
V2	CNU/8/V2	500	ZN80V2	ZN80V2H
W1	CNU/8/W1	500	ZN80W1	ZN80W1H
W2	CNU/8/W2	500	ZN80W2	ZN80W2H
+	CNU/8/023	500	ZN8023	ZN8023H
-	CNU/8/024	500	ZN8024	ZN8024H
=	CNU/8/025	500	ZN8025	ZN8025H
⊕	CNU/8/027	500	ZN8027	ZN8027H
⊖	CNU/8/028	500	ZN8028	ZN8028H

CNU/8/61

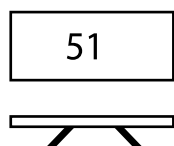

Горизонтальная печать

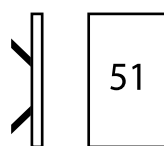

Вертикальная печать

Назначение:

- маркировка винтовых и пружинных клеммных зажимов шириной от 5,1 мм.

Отличительные особенности:

- в одной пластине – 80 элементов;
- размер элемента: 8x5,1 мм;
- групповая установка возможна для зажимов типа CBC.4 и HMM.4.

Характеристики:

- материал: поликарбонат;
- цвет: белый.

Значение	Тип	Количество в упаковке	Код для вертикальной печати	Код для горизонтальной печати
Чистая	CNU/8/61	1200	ZNU0861	ZNU0861

SHZ/1

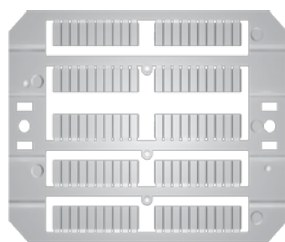
Назначение:

- маркировка пружинных зажимов под провод сечением 1,5 мм².

Отличительные особенности:

- в пластине – 100 элементов;
- размер элемента: 4x10 мм.

Характеристики:

- материал: поликарбонат;
- цвет: белый.

Значение	Тип	Количество в упаковке	Код
Чистая	SHZ/1/00	1500	ZSH004
1-10	SHZ/1/10	1500	ZSH410
11-20	SHZ/1/11	1500	ZSH411
21-30	SHZ/1/21	1500	ZSH421
31-40	SHZ/1/31	1500	ZSH431
41-50	SHZ/1/41	1500	ZSH441
51-60	SHZ/1/51	1500	ZSH451
61-70	SHZ/1/61	1500	ZSH461
71-80	SHZ/1/71	1500	ZSH471
81-90	SHZ/1/81	1500	ZSH481
91-100	SHZ/1/91	1500	ZSH491
Знак А	SHZ/1/AA	1500	ZSH4AA
Знак В	SHZ/1/BB	1500	ZSH4BB
Знак С	SHZ/1/CC	1500	ZSH4CC
Знак D	SHZ/1/DD	1500	ZSH4DD
Знак E	SHZ/1/EE	1500	ZSH4EE
Знак F	SHZ/1/FF	1500	ZSH4FF
Знак G	SHZ/1/GG	1500	ZSH4GG
Знак H	SHZ/1/HH	1500	ZSH4HH
Знак I	SHZ/1/II	1500	ZSH4II
Знак J	SHZ/1/JJ	1500	ZSH4JJ
Знак K	SHZ/1/KK	1500	ZSH4KK
Знак L	SHZ/1/LL	1500	ZSH4LL
Знак M	SHZ/1/MM	1500	ZSH4MM
Знак N	SHZ/1/NN	1500	ZSH4NN
Знак O	SHZ/1/OO	1500	ZSH4OO
Знак P	SHZ/1/PP	1500	ZSH4PP
Знак Q	SHZ/1/QQ	1500	ZSH4QQ
Знак R	SHZ/1/RR	1500	ZSH4RR
Знак S	SHZ/1/SS	1500	ZSH4SS
Знак T	SHZ/1/TT	1500	ZSH4TT
Знак U	SHZ/1/UU	1500	ZSH4UU
Знак V	SHZ/1/VV	1500	ZSH4VV
Знак W	SHZ/1/WW	1500	ZSH4WW
Знак X	SHZ/1/XX	1500	ZSH4XX
Знак Y	SHZ/1/YY	1500	ZSH4YY
Знак Z	SHZ/1/ZZ	1500	ZSH4ZZ
Знак =	SHZ/1/G1	1500	ZSH4G1
Знак +	SHZ/1/G2	1500	ZSH4G2
Знак -	SHZ/1/G3	1500	ZSH4G3
Знак ~	SHZ/1/G4	1500	ZSH4G4
Знак ⊥	SHZ/1/G5	1500	ZSH4G5
Знак ⊕	SHZ/1/G6	1500	ZSH4G6
Знак ±	SHZ/1/G7	1500	ZSH4G7
Знак /	SHZ/1/G8	1500	ZSH4G8
Знак (SHZ/1/G9	1500	ZSH4G9

SHZ/2

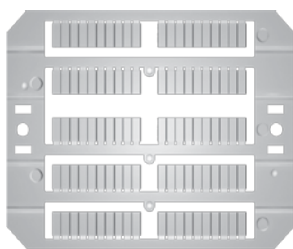

Назначение:

- маркировка пружинных мини-зажимов, а также всех остальных видов пружинных зажимов шириной от 5 мм.

Отличительные особенности:

- может устанавливаться на боковую поверхность или верхнюю часть зажима;
- учет ведется в лентах. В одной ленте – 10 маркировочных табличек;
- размер элемента: 5x8 мм.

Характеристики:

- материал: поликарбонат;
- цвет: белый.

Значение	Тип	Количество лент в упаковке	Код
Чистая	SHZ/2/00	60	ZSH001
1-9	SHZ/2/19	60	ZSH119
1-10	SHZ/2/10	60	ZSH110
11-20	SHZ/2/11	60	ZSH111
21-30	SHZ/2/21	60	ZSH121
31-40	SHZ/2/31	60	ZSH131
41-50	SHZ/2/41	60	ZSH141
51-60	SHZ/2/51	60	ZSH151
61-70	SHZ/2/61	60	ZSH161
71-80	SHZ/2/71	60	ZSH171
81-90	SHZ/2/81	60	ZSH181
91-99	SHZ/2/91	60	ZSH191
1	SHZ/2/1	60	ZSH911
2	SHZ/2/2	60	ZSH922
3	SHZ/2/3	60	ZSH933
4	SHZ/2/4	60	ZSH944
5	SHZ/2/5	60	ZSH955
6	SHZ/2/6	60	ZSH966
7	SHZ/2/7	60	ZSH977
8	SHZ/2/8	60	ZSH988
9	SHZ/2/9	60	ZSH999
A	SHZ/2/AA	60	ZSH1AA
B	SHZ/2/BB	60	ZSH1BB
C	SHZ/2/CC	60	ZSH1CC
D	SHZ/2/DD	60	ZSH1DD
E	SHZ/2/EE	60	ZSH1EE
F	SHZ/2/FF	60	ZSH1FF
G	SHZ/2/GG	60	ZSH1GG
H	SHZ/2/HH	60	ZSH1HH
I	SHZ/2/II	60	ZSH1II
J	SHZ/2/JJ	60	ZSH1JJ
K	SHZ/2/KK	60	ZSH1KK
L	SHZ/2/LL	60	ZSH1LL
M	SHZ/2/MM	60	ZSH1MM
N	SHZ/2/NN	60	ZSH1NN
O	SHZ/2/OO	60	ZSH1OO
P	SHZ/2/PP	60	ZSH1PP
Q	SHZ/2/QQ	60	ZSH1QQ
R	SHZ/2/RR	60	ZSH1RR
S	SHZ/2/SS	60	ZSH1SS
T	SHZ/2/TT	60	ZSH1TT
U	SHZ/2/UU	60	ZSH1UU
V	SHZ/2/VV	60	ZSH1VV
W	SHZ/2/WW	60	ZSH1WW
X	SHZ/2/XX	60	ZSH1XX
Y	SHZ/2/YY	60	ZSH1YY
Z	SHZ/2/ZZ	60	ZSH1ZZ
=	SHZ/2/G1	60	ZSH1G1
+	SHZ/2/G2	60	ZSH1G2
-	SHZ/2/G3	60	ZSH1G3
~	SHZ/2/G4	60	ZSH1G4
⊕	SHZ/2/G5	60	ZSH1G5
⊖	SHZ/2/G6	60	ZSH1G6
/	SHZ/2/G8	60	ZSH1G8

SNZ/4

Назначение:

- маркировка мини-зажимов, винтовых и винтовых зажимов шириной от 4 мм.

Отличительные особенности:

- учет ведется в лентах. В одной ленте – 10 маркировочных табличек;
- размер элемента: 4x7 мм.

Характеристики:

- материал: поликарбонат;
- цвет: белый.

Значение	Тип	Количество лент в упаковке	Код
Чистая	SNZ/4/00	60	ZSN008
1-10	SNZ/4/10	60	ZSN810
11-20	SNZ/4/11	60	ZSN811
21-30	SNZ/4/21	60	ZSN821
31-40	SNZ/4/31	60	ZSN831
41-50	SNZ/4/41	60	ZSN841
51-60	SNZ/4/51	60	ZSN851
61-70	SNZ/4/61	60	ZSN861
71-80	SNZ/4/71	60	ZSN871
81-90	SNZ/4/81	60	ZSN881
91-99	SNZ/4/91	60	ZSN891

Профиль предупреждающий

Назначение:

- размещение предупреждающей информации на зажимах серии CBC.2-CBC.10.

Отличительные особенности:

- устанавливаются в разъем для втычных перемычек;
- может закрывать несколько зажимов.

Характеристики:

- изготавливается из самозатухающего материала;
- длина – 100 мм.

Тип зажима	Код таблички
CBC.2	ZPRP070G
CBC.4	ZPRP070G
CBC.6	ZPRP070G
CBC.10	ZPRP070G

Пластина предупреждающая

Назначение:

- размещение предупреждающей информации на зажимах серии CBC.50

Отличительные особенности:

- устанавливаются поверх клеммного зажима;
- может закрывать несколько зажимов;
- фиксируется пластиковыми винтами.

Характеристики:

- изготавливается из самозатухающего пластика.

Тип зажима	Размер пластины, мм	Размер винта, мм	Код таблички
CBC.50	72x42	5x30	ZTUM07

Наклейка предупреждающая



Наклейка со стороной 120 мм



Наклейка со стороной 60 мм

Назначение:

- наклейка предупреждающая.
- Отличительные особенности:**
- самоклеющаяся основа.

Размер, мм	Код наклейки
60	ZTA001
120	ZTA002

Маркировка для групп зажимов



Держатели маркировки



Пластины для нанесения надписей

Назначение:

- маркировка групп зажимов.
- Отличительные особенности:**
- независимая установка на DIN-рейку.
 - надпись наносится на поликарбонатные пластины, что идут в комплекте.

Комплект поставки:

- держатель маркировки;
- пластина для нанесения надписи.

Материал:

- держатель маркировки: полиамид;
- пластина для нанесения надписи: поликарбонат.

Тип	Размер маркировочного поля, мм	Код
PTMS	40x7	ZPTMS
PTM	40x16	ZPTM

Идентификационные платы для групп зажимов



Назначение:

- маркировка групп зажимов.
- Отличительные особенности:**
- устанавливаются в штатные места для маркировки зажимов и торцевых фиксаторов.

Материал:

- полиамид.

Тип	Код
TIM	ZTIM02

Маркировочная полоса для втычных перемычек



Назначение:

- для индикации факта перемыкания зажимов втычными перемычками без изоляции.

Отличительные особенности:

- универсальная для всех зажимов.

Характеристики:

- материал: полиамид;
- цвет: зеленый.

Тип маркировочной полосы	Размер, мм Высота x Длина x Толщина	Код
PTC/SP	100x3x1,2	ZPTC0990

Функциональные элементы

Предохранители

Назначение:

- защита электрических цепей от перегрузки.

Отличительные особенности:

- устанавливаются в зажимы типа "Держатель предохранителя".

Характеристики:

- материал корпуса: стеатитовая керамика;
- материал наполнителя: дугогасительный порошок;
- дугогасительная способность – 1500 А.

Характеристики	Значения
Размер предохранителя, мм	5x20
Тестовый ток, 1,5xIn	> 1 ч
Тестовый ток, 2,1xIn	< 30 мин.
Тестовый ток, 4xIn	< 300 мс
Тестовый ток, 10xIn	< 20 мс

Номинальный ток	Тип предохранителя	Код предохранителя
100 мА	F5/100mA	ZFN001ST
200 мА	F5/200mA	ZFN002ST
315 мА	F5/315mA	ZFN003ST
500 мА	F5/500mA	ZFN004ST
630 мА	F5/630mA	ZFN005ST
1 А	F5/1 А	ZFN006ST
1,6 А	F5/1,6 А	ZFN007ST
2 А	F5/2 А	ZFN008ST
2,5 А	F5/2,5 А	ZFN009ST
3,15 А	F5/3,15 А	ZFN010ST
4 А	F5/4 А	ZFN011ST
5 А	F5/5 А	ZFN012ST
6,3 А	F5/6,3 А	ZFN013ST
8 А	F5/8 А	ZFN014ST
10 А	F5/10 А	ZFN015ST
12 А	F5/12 А	ZFN016ST

Адаптер для предохранителя

Назначение:

- для установки предохранителя 5x20 в разъем ножевого предохранителя.

Отличительные особенности:

- возможно использование с зажимами типа MPFA.4, DSFA.4, HMFA.2;
- может оборудоваться диодом-индикатором состояния предохранителя;
- в пустом адаптере без диода возможно размещение запасного предохранителя 5x20.

Характеристики:

- высота: 33 мм;
- толщина: 6 мм.

Предустановленные компоненты	Тип	Рабочее напряжение (постоянный/переменный ток)	Рабочая сила тока, А	Код адаптера
Пустой	CPF/5	320	6,3	ZCPF05
С неполяризованным диодом-индикатором состояния предохранителя	CPF/5L12	12	-	ZCPF512
	CPF/5L24	24	-	ZCPF524
	CPF/5L48	48	-	ZCPF548
	CPF/5L115	115	-	ZCPF511
	CPF/5L230	230	-	ZCPF523
С диодом	CPF/5D1A	до 320	1	ZCPF501
	CPF/5D3A	до 320	3	ZCPF503
С сопротивлением 1200 Ом (1 Вт)	CPF/5R	-	-	ZCPR05

Индикатор CIL



Назначение:

- используется для индикации состояния предохранителя

Отличительные особенности:

- может использоваться при постоянном и переменном напряжении.

Комплект поставки:

- 2 контактные пластины;
- неполяризованный LED-индикатор на текстолитовой подложке;
- прозрачная защита.

Инструкция по монтажу:

- стр. 502.

Тип клеммного зажима	Напряжение, В (AC/DC)	Тип элемента	Код элемента
SFR.4 SFO.4 FPL.10/C	12	CIL/12	ZSF512
	24	CIL/24	ZSF524
	48	CIL/48	ZSF548
	115	CIL/115	ZSF515
	230	CIL/230	ZSF523
DSF.4/GR DSF.4	12-48	CIL/12-48	ZSF518
	115-230	CIL/115-230	ZSF510
HFR.4/M/GR	12-48	CIL/HFR/M/12-48	ZHF518M
	115-230	CIL/HFR/M/115-230	ZHF510M
HFR.4/GR	12-48	CIL/HFR/12-48	ZHF518
	115-230	CIL/HFR/115-230	ZHF510

Индикаторы LSN



Назначение:

- используется для индикации перегорания предохранителя в клеммных зажимах типа SFR.6, SFR.6/M и FPL.10/L.

Отличительные особенности:

- используется для переменного напряжения.

Комплект поставки:

- 2 контактные пластины;
- неоновый индикатор;
- прозрачная защитная пластина.

Тип зажима	Напряжение, В	Код индикатора
FPL.10/L	12-48	ZFL201
	70-380	ZFL202
SFR.6 SFR.6/M	12-24	ZKIT1224
	70-380	ZKIT70380

Луженая вставка



5x20



6x32

Назначение:

- замыкание цепи. Используется в держателях предохранителя.

Характеристики:

- материал: никелированная латунь.

Размер вставки	Тип вставки	Код вставки
5x20	CO/5	ZVL103
6x32	SFC/CO	ZFC102

Диоды

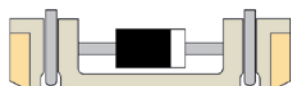

Назначение:

- диод выпрямительный

Отличительные особенности:

- диод интегрирован в корпус формата 5x20.

Максимальный прямой ток, А	Серия диода	Тип	Код
1	1N4007	SFR/I1A	ZSF992
3	BY 255	SFR/I3A	ZSF993

Разделители DFU, DFH, DFP

Назначение:

- разделение групп клеммных зажимов.

Характеристики:

- материал: полиамид;
- цвет: красный.

Тип зажима	Тип разделителя	Размер, мм	Код разделителя
AFO.2/1+1	DFU/1	52x51x1,5	ZDU01R
AFO.2/2+2	DFU/1	52x51x1,5	ZDU01R
CBC.2	DFU/4	52x62x1,5	ZDU04R
CBC.4	DFU/4	52x62x1,5	ZDU04R
CBC.6	DFU/4	52x62x1,5	ZDU04R
CBC.10	DFU/4	52x62x1,5	ZDU04R
CBC.16	DFU/6	52x62x1,5	ZDU06R
CBC.35	DFU/4	72x74x1,5	ZDU04R
CBD.2	DFU/1	52x51x1,5	ZDU01R
CBD.4	DFU/4	52x62x1,5	ZDU04R
CBD.6	DFU/4	52x62x1,5	ZDU04R
CBD.10	DFU/4	52x62x1,5	ZDU04R
CBD.16	DFU/4	52x62x1,5	ZDU04R
CBD.35	DFU/5	62x68x1,5	ZDU05R
CBD.50	DFU/5	62x68x1,5	ZDU05R
CBD.70	DFU/6	72x74x1,5	ZDU06R
CBE.2	DFU/4	52x62x1,5	ZDU04R
CBR.2	DFU/4	52x62x1,5	ZDU04R
CVF.4	DFU/3	68x57x1,5	ZDU03R
DAS.4	DFU/7	80x64x1,5	ZDU07R
DBC.2	DFU/7	80x64x1,5	ZDU07R
DSS.4	DFU/7	80x64x1,5	ZDU07R
DSFA.4	DFU/7	80x64x1,5	ZDU07R
FDP.2	DFU/5	62x68x1,5	ZDU05R
FPC.10	DFU/6	72x74x1,5	ZDU06R
FPL.10	DFU/6	72x74x1,5	ZDU06R
MPFA.4	DFU/3	68x57x1,5	ZDU03R
MPS.2/SV	DFU/2	52x54x1,5	ZDU02R
MPS.2/SW	DFU/2	52x54x1,5	ZDU02R
MPS.2/SWP	DFU/2	52x54x1,5	ZDU02R
MPS.4	DFU/3	80x64x1,5	ZDU03R
MPS.4/SV	DFU/3	80x64x1,5	ZDU03R
NCS	DFU/2	52x54x1,5	ZDU02R
NCV	DFU/2	52x54x1,5	ZDU02R

Тип зажима	Тип разделителя	Размер, мм	Код разделителя
PDF.2	DFU/5	62x68x1,5	ZDU05R
RFI.2	DFP/2	37x38x1,5	ZDFP2R
RN.1	DFP/2	37x38x1,5	ZDFP2R
RN.2	DFP/2	37x38x1,5	ZDFP2R
RP.4	DFP/2	37x38x1,5	ZDFP2R
SCB.4	DFU/3	68x57x1,5	ZDU03R
SCB.6	DFU/6	72x74x1,5	ZDU06R
SCB.6/DD	DFU/6	72x74x1,5	ZDU06R
SCB.6/CD	DFU/6	72x74x1,5	ZDU06R
SFO.4	DFU/7	80x64x1,5	ZDU07R
SFR.4	DFU/3	68x57x1,5	ZDU03R
SFR.6	DFU/7	80x64x1,5	ZDU07R
TC/PO	DFU/1	52x51x1,5	ZDU01R
TDE.2	DFU/3	68x57x1,5	ZDU03R
TLD.2	DFU/3	68x57x1,5	ZDU03R
TLE.2	DFU/3	68x57x1,5	ZDU03R
TLS.2	DFU/3	68x57x1,5	ZDU03R
VPC.2	DFU/5	62x68x1,5	ZDU05R
VPD.2	DFU/7	80x64x1,5	ZDU07R
HCD.1	DFU/7	80x64x1,5	ZDU07R
HMD.2	DFH/4	97x51,5x1,5	ZDH04R
HMF.4	DFH/4	97x51,5x1,5	ZDH04R
HMFA.2	DFH/2	76x42,5x1,5	ZDH02R
HMM.2	DFH/1	64x42,5x1,5	ZDH01R
HMM.2/1+2	DFH/2	76x42,5x1,5	ZDH02R
HMM.2/2+2	DFH/3	88x42,5x1,5	ZDH03R
HMM.2/2+2/S	DFH/3	88x42,5x1,5	ZDH03R
HMM.4	DFH/1	64x42,5x1,5	ZDH01R
HMM.4/1+2	DFH/1	64x42,5x1,5	ZDH01R
HMM.4/2+2	DFH/1	64x42,5x1,5	ZDH01R
HMM.6	DFH/1	64x42,5x1,5	ZDH01R
HMM.10	DFH/4	97x51,5x1,5	ZDH04R
HMM.16	DFH/4	97x51,5x1,5	ZDH04R
HMS.2	DFH/2	76x42,5x1,5	ZDH02R
HPP.2	DFP/2	37x38x1,5	ZDFP2R
HPP.2/P	DFP/2	37x38x1,5	ZDFP2R
HTE.2	DFH/1	64x42,5x1,5	ZDH01R
HCD.1	DFU/7	80x64x1,5	ZDU07R

Разделитель перемычек



С полной изоляцией



С частичной изоляцией

Назначение:

- создание изоляционной перегородки между соседними перемычками.

Характеристики:

- материал: полиамид;
- цвет: красный.

Зажим	Вид	Тип	Размер, мм	Код
CBC.2	с частичной изоляцией	DFM/800	11x18x0,5	ZDF800
CBC.4	с частичной изоляцией	DFM/800	11x18x0,5	ZDF800
CBC.6	с частичной изоляцией	DFM/800	11x18x0,5	ZDF800
CBC.10	с частичной изоляцией	DFM/800	11x18x0,5	ZDF800
DBC.2	с частичной изоляцией	DFM/800 (для изоляции перемычек на верхнем уровне)	11x18x0,5	ZDF800
CBC.2	с полной изоляцией	DFM/900	17x18x0,5	ZDF900
CBC.4	с полной изоляцией	DFM/900	17x18x0,5	ZDF900
CBC.6	с полной изоляцией	DFM/900	17x18 x0,5	ZDF900
CBC.10	с полной изоляцией	DFM/900	17x18x0,5	ZDF900
CBC.16	с полной изоляцией	DFM/700	28x32x0,5	ZDF700
CBC.35	с полной изоляцией	DFM/700	28x32x0,5	ZDF700
CBD.2	с полной изоляцией	DFM/600	24x31x0,5	ZDF600
CBD.4	с полной изоляцией	DFM/600	24x31x0,5	ZDF600
CBD.6	с полной изоляцией	DFM/600	24x31x0,5	ZDF600
CBD.10	с полной изоляцией	DFM/700	28x32x0,5	ZDF700
CBD.16	с полной изоляцией	DFM/700	28x32x0,5	ZDF700
CBD.35	с полной изоляцией	DFM/700	28x32x0,5	ZDF700
CBD.50	с полной изоляцией	DFM/700	28x32x0,5	ZDF700
CBD.70	с полной изоляцией	DFM/700	28x32x0,5	ZDF700
DBC.2	с полной изоляцией	DFM/900 (для изоляции перемычек на верхнем уровне)	17x18x0,5	ZDF900
	с полной изоляцией	DFM/500 (для изоляции перемычек на нижнем уровне)	4,6x13,5x0,5	ZDF500
DSS.4	с полной изоляцией	DFM/500	4,6x13,5x0,5	ZDF500
DSFA.4	с полной изоляцией	DFM/500	4,6x13,5x0,5	ZDF500
HMM.1	с полной изоляцией	DFM/500	4,6x13,5x0,5	ZDF500
HMM.1/1+2	с полной изоляцией	DFM/500	4,6x13,5x0,5	ZDF500
HMM.1/2+2	с полной изоляцией	DFM/500	4,6x13,5x0,5	ZDF500
HMD.1	с полной изоляцией	DFM/500	4,6x13,5x0,5	ZDF500
HMD.2/N	с полной изоляцией	DFM/500	4,6 x 13,5x0,5	ZDF500
MPS.4	с полной изоляцией	DFM/500	4,6x13,5x0,5	ZDF500
MPFA.4	с полной изоляцией	DFM/500	4,6x13,5x0,5	ZDF500
TLD.2	с полной изоляцией	DFM/400	10x18x0,5	ZDF400
TLS.2	с полной изоляцией	DFM/400	10x18x0,5	ZDF400
VPC.2	с полной изоляцией	DFM/300	9,4x12,9x0,4	ZDF300
VPD.2	с полной изоляцией	DFM/300	9,4x12,9x0,4	ZDF300
HCD.1	с полной изоляцией	DFM/500	4,6x13,5x0,5	ZDF500

Защита зажимов и проводящих элементов

Защита для зажимов серии АСВ

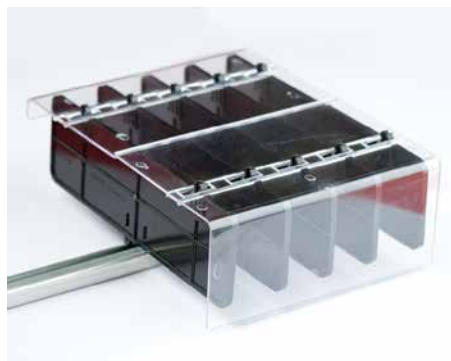

Назначение:

- для защиты от случайного контакта.

Условия монтажа:

- монтаж на рейки типа G или C.

Отличительные особенности:

- защита состоит из крышки и суппорта;
- одна крышка закрывает только одну сторону зажима. Для защиты зажима с обеих сторон нужно использовать две крышки.

Характеристики крышки:

- материал: поликарбонат;
- толщина крышки – 2,3 мм, длина – 200 мм. Достаточно для покрытия 4-х зажимов.

Характеристики суппорта:

- материал: АБС-пластик;
- толщина – 5 мм;
- класс горючести V0.

Инструкция по монтажу:

- стр. 502.

Тип зажима	Способ подключения проводника	Тип крышки	Код крышки	Тип суппорта	Код суппорта
АСВ.70	Прямое подключение обжатого проводника или шины	PRT/P	ZPRT01	SPS/1	ZSPS01
	Тыльное подключение обжатого проводника, шины, или защита неиспользуемого полюса	PRT/G	ZPRT03	SPS/1	ZSPS01
	Прямое подключение необжатого проводника при помощи ограничительного фиксатора	PRT/M	ZPRT02	SPS/5	ZSPS05
АСВ.120	Прямое подключение обжатого проводника или шины	PRT/P	ZPRT01	SPS/1	ZSPS01
	Тыльное подключение обжатого проводника, шины, или защита неиспользуемого полюса	PRT/G	ZPRT03	SPS/1	ZSPS01
	Прямое подключение необжатого проводника при помощи ограничительного фиксатора	PRT/M	ZPRT02	SPS/5	ZSPS05
АСВ.185	Прямое подключение обжатого проводника или шины	PRT/P	ZPRT01	SPS/3	ZSPS03
	Тыльное подключение обжатого проводника, шины, или защита неиспользуемого полюса	PRT/G	ZPRT03	SPS/3	ZSPS03
	Прямое подключение необжатого проводника при помощи ограничительного фиксатора	PRT/M	ZPRT02	SPS/7	ZSPS07

Защита универсальная

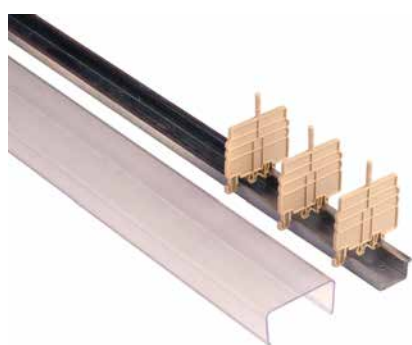

Назначение:

- для защиты от случайного контакта.

Условия монтажа:

- монтаж на рейки типа Omega или G.

Отличительные особенности:

- защита состоит из крышки и суппорта;
- защита зажимов сечением до 70 мм².

Характеристики:

- материал: самозатухающий пластик;
- стандартная длина крышки – 2000 мм.

Высота зажима (с учетом DIN-рейки), мм	Размеры при установке на DIN-рейку, мм (высота x ширина)	Высота борта крышки b, мм	Крышка		Суппорт	
			Тип крышки	Код крышки	Тип суппорта	Код суппорта
До 58	фиксация крышки за нижнее крепление Omega 3: 65x66 G1: 70x66 фиксация крышки за верхнее крепление Omega 3: 77x66 G1: 82x66	32	PZM.4	ZPZ330	PZD.4/SO	ZPZ331
Свыше 58	фиксация крышки за нижнее крепление Omega 3: 78x87 G1: 82x87 фиксация крышки за верхнее крепление Omega 3: 90x87 G1: 94x87	36	PZM.6	ZPZ110	PZD.6/SO	ZPZ112

Защита для перемычек

Назначение:

- для защиты от случайного контакта перемычек с кодом ZPMP*.

Отличительные особенности:

- поверхность защиты можно наносить надписи.

Характеристики:

- материал: нейлон;
- стандартная длина крышки – 100 мм.

Пример монтажа:

- стр. 503.

Тип зажима	Цвет защиты	Тип защиты	Код защиты
CBD.2; CBD.4; RN.1; RN.2; RP.4; SCB.4; SFO.4; MPS.2/SW; MPS.2/SWP	белый	PRP/6	ZPRP06
CBD.6; CBD.10; CBD.16; CBC.16; SCB.6	белый	PRP/7	ZPRP07
CBC.35; CBD.35; CBD.50; CBD.70	белый	PRP/8	ZPRP08
TLD.2; CBR.2; DAS.4; TDE.2; TLS.2	белый	PRP/5/Bianco	ZPRP05
	красный	PRP/5/Rosso	ZPRP05R
	синий	PRP/5/Blue	ZPRP05B

Объединительная ручка

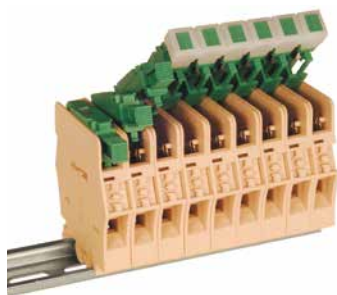
Назначение:

- группировка рычагов зажима для одновременного замыкания/размыкания.

Отличительные особенности:

- объединяет 6 рычагов.

Тип зажима	Код объединителя
FPL.10	ZFC103

Контакт для подключения экрана

Назначение:

- коммутация экранированной части проводников.

Отличительные особенности:

- устанавливается в нижнюю часть проходных винтовых зажимов на 2,5–10 мм².

Тип зажима	Код экрана
CBC.2, CBC.4, CBC.6, CBC.10 CBD.2, CBD.4, CBD.6, CBD.10	ZCB009

Инструмент

Отвертка

Назначение:

- работа с мини-зажимами всех типов, с пружинными и винтовыми зажимами под проводники сечением до 10 мм².

Отличительные особенности:

- размеры наконечника: 0,5x3x80 мм;
- общая длина отвертки: 160 мм.

Тип	Код
CCH/2,5-4	ZCCH02

Защита штекерных контактов



Назначение:

- для защиты штекерных контактов.

Условия монтажа:

- фиксируется на клеммном зажиме с образованием шарнирного механизма.

Характеристики:

- материал: поликарбонат;
- длина защитной крышки – 10 полюсов;
- цвет: прозрачная.

Тип зажима	Тип защиты	Код защиты
HCD.1	VPC/VT	ZVP102
VPD.2	VPD/VT	ZVP502

Инструкции по монтажу

Пример монтажа защитных крышек на зажимы серий АСВ



1. Установите клеммные зажимы и суппорт на DIN-рейку

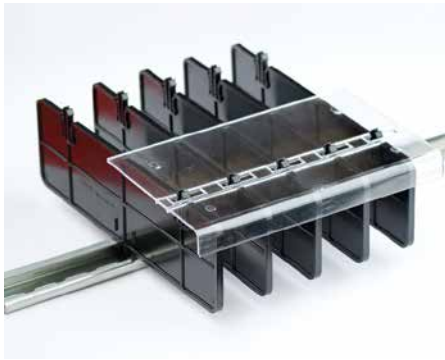

2. Закройте клеммные зажимы крышкой с одной стороны

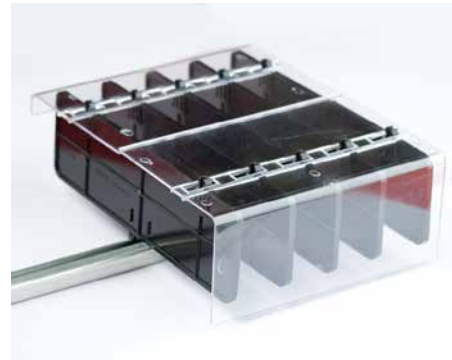

3. Закройте клеммные зажимы крышкой с противоположной стороны

Монтаж втычных перемычек

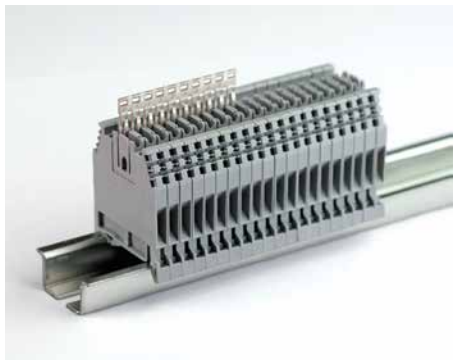

1. Отрежьте необходимое количество перемычек и установите их в специализированное отверстие



2. Возьмите отвертку и надавите на перемычку, опустив ее до упора



3. Отрежьте маркировочную ленту ZPTC0990 необходимой длины и установите поверх перемычки

Извлечение втычных перемычек



Извлеките перемычку при помощи отвертки

Втычные переключки. Схемы коммутации

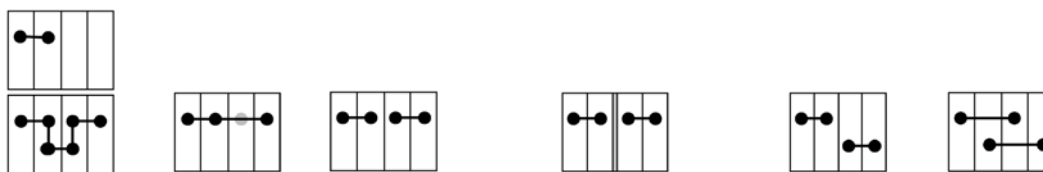

Тип зажима	Номинальное напряжение при выбранной схеме коммутации, В						Мах сила тока, А
	630 (400)	630 (400)	–	1000 (400)	500 (320)	500 (320)	
CBC.2	630 (400)	630 (400)	–	1000 (400)	500 (320)	500 (320)	24 (21)
CBC.4	630 (320)	500 (320)	–	800 (320)	500 (320)	500 (320)	32 (25)
CBC.6	630 (320)	630 (320)	–	800 (320)	630 (250)	630 (250)	41 (35)
CBC.10	800 (250)	630 (320)	–	800 (250)	800 (250)	630 (250)	57 (47)
DBC.2	630	500	–	250 – нижние переключки 630 – верхние переключки	500	500	24
DSS.4	400	400	–	400	–	–	32
DSFA.4	400	400	–	400	–	–	32
HDE.2	500	500	–	500	500	500	24
HLD.2	500	500	–	500	500	500	24
HMD.1	500	500	–	320	500	500	17,5
HMD.2N	500	500	–	320	500	500	24
HMFA.2	630	500	–	500 (при использовании торцевого изолятора)	–	–	24
HFR.4	500	500	–	500 (при использовании торцевого изолятора)	500	500	32
HMS.2	630	500	–	500 (при использовании торцевого изолятора)	–	–	24
HMM.1	630	630	–	320	630	630	17,5
HMM.2	630	630	–	320	630	630	24
HMM.4	500	500	–	500	500	500	32
HMM.6	500	500	–	500	500	500	41
HMM.10	1000	1000	–	800	1000	800	57
HMM.16	1000	1000	–	800	1000	800	76
HTE.1	–	–	–	–	–	–	17,5
HTE.2	–	–	–	–	–	–	24
HTE.4	–	–	–	–	–	–	32
HTE.6	–	–	–	–	–	–	41
HTE.10	–	–	–	–	–	–	57
HTE.16	–	–	–	–	–	–	76
HPP.2	400	400	–	800 (при использовании торцевого изолятора)	500	400	24
HP.2	400	400	–	800 (при использовании торцевого изолятора)	500	400	24
HPC.2	400	400	–	800 (при использовании торцевого изолятора)	400	400	24
HSCB.4	500	500	–	500 (при использовании торцевого изолятора)	500	500	32
HSCB.6	500	500	–	400	500	500	41
MPS.4	400	400	–	400	–	–	32
MPFA.4	400	400	–	400	–	–	32
SFR.6	630	630	400	630	630	500	25
VPC.2	320	320	–	320	320	320	

* Значения в скобках являются параметрами для эксплуатации в условиях взрывоопасного окружения, Ex e

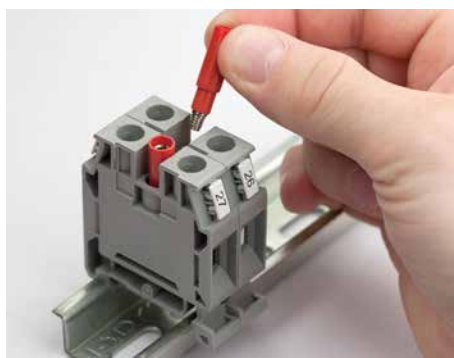
Монтаж единичных тестовых щупов и розеток

1. Розетки вкручиваются в клеммные зажимы, в отверстия для перемычек



2. Установите щуп

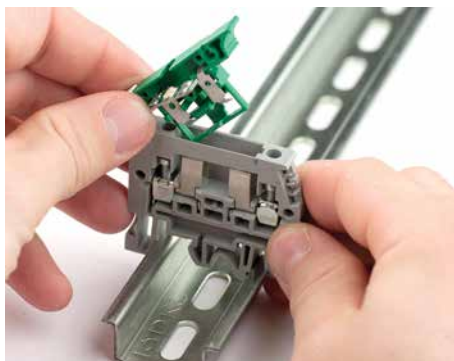

3. Закрепите прижимным винтом проводник в щупе

Монтаж СИЛ-индикатора в держатель предохранителя

1. Установите контакты и плату LED-индикатора

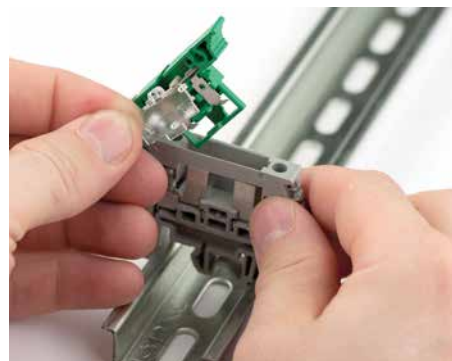

2. Установите защитный экран



3. Установите предохранитель

Монтаж клемм серии TLS

В условиях ограниченности пространства и высокой плотности монтажа обоснованным будет использование 2- или 3-уровневых зажимов. Клеммы серии TLS обычно используются при подключении датчиков и исполнительных элементов, при этом по верхнему уровню коммутируется сигнальный провод, а по нижним двум разводится питание. Отличительной особенностью данной серии является встроенная система перемычек, что позволяет объединять зажимы без приобретения дополнительных перемычек. Маркировка уровней и полярности питания может быть осуществлена при помощи защитных крышек типа PRP/5.

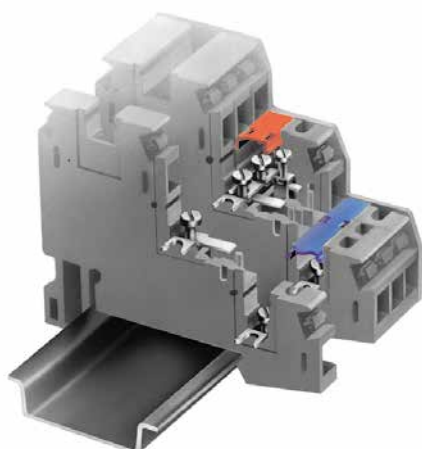

1. Объединение зажимов осуществляется за счет вилочных перемычек

2. Зажимы серии TLS совместимы с зажимами серии TLD, через которые возможна подача питания на средний и нижний уровни.

Примеры монтажа



Защита для перемычек



Размыкаемая винтовая перемычка
для проходных зажимов



Втычная межуровневая перемычка



www.vse-e.com

ООО «Укрэнерго-Альянс» Украина, г. Киев, 0470, ул.
Почайнинская 70, тел.: 0 800 750 132

